

**Kompernaß GmbH**  
Burgstraße 21  
44867 Bochum (Germany)

Last Information Update · Tiedot julkaistu · Informationen  
upprättad Oplysninger pr · Datering av informasjonene gitt her ·  
Κατάσταση των πληροφοριών · Stand der Informationen:  
03/2008 · Ident.-No.: PPHSS 730032008-3

# JIG SAW



PPHSS 730

PARKSIDE

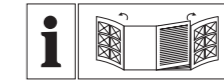

- GB** Before reading, unfold both pages containing illustrations and familiarise yourself with all functions of the device.
- IE**
- CY**
- FI** Käännä ennen lukemista molemmat kuvalliset sivut esiin ja tutustu seuraavaksi laitteen kaikkiin toimintoihin.
- SE** Vik ut båda bildsidorna och ha den till hands när du läser igenom anvisningarna och gör dig bekant med apparatens / maskinens funktioner.
- DK** Før du læser, vend begge siderne med billeder frem og bliv bekendt med alle apparatets funktioner.
- NO** Slå opp begge sidene med illustrasjoner før bruksanvisningen leses. Bli først kjent med alle apparatets funksjoner.
- GR** Πριν ξεκινήσετε την ανάγνωση, ανοίξτε τις δύο σελίδες με τις εικόνες και εξοικειωθείτε με όλες τις λειτουργίες της συσκευής.
- CY**
- DE** Klappen Sie vor dem Lesen die beiden Seiten mit den Abbildungen aus und machen Sie sich anschließend mit allen Funktionen des Gerätes vertraut.
- AT**

**GB** **JIG SAW**  
**IE** Operation and Safety Notes  
**CY**

**SE** **PENDELSTICKSÅG**  
Bruks- och säkerhetsanvisningar

**NO** **PENDELSTIKKSAG**  
Bruks- og sikkerhetsanvisninger

**DE** **PENDELHUB-STICHSÄGE**  
**AT** Bedienungs- und Sicherheitshinweise

**FI** **HEILURIPISTOSAHA**  
Käyttö- ja turvaohjeet

**DK** **STIKSAV MED PENDULINDSTILLING**  
Betjenings- og sikkerhedsvejledning

**GR** **ΠΑΛΙΝΔΡΟΜΙΚΗ ΣΕΓΑ**  
**CY** Υποδείξεις χειρισμού και ασφαλείας

GB/IE/CY	Operating and safety instructions	Page	5
FI	Käyttö- ja turvaohjeet	Sivu	13
SE	Bruks- och säkerhetsanvisningar	Sidan	21
DK	Betjenings- og sikkerhedsvejledning	Side	29
NO	Bruks- og sikkerhetsanvisninger	Side	37
GR/CY	Υποδείξεις χειρισμού και ασφαλείας	Σελίδα	45
DE/AT	Bedienungs- und Sicherheitshinweise	Seite	55

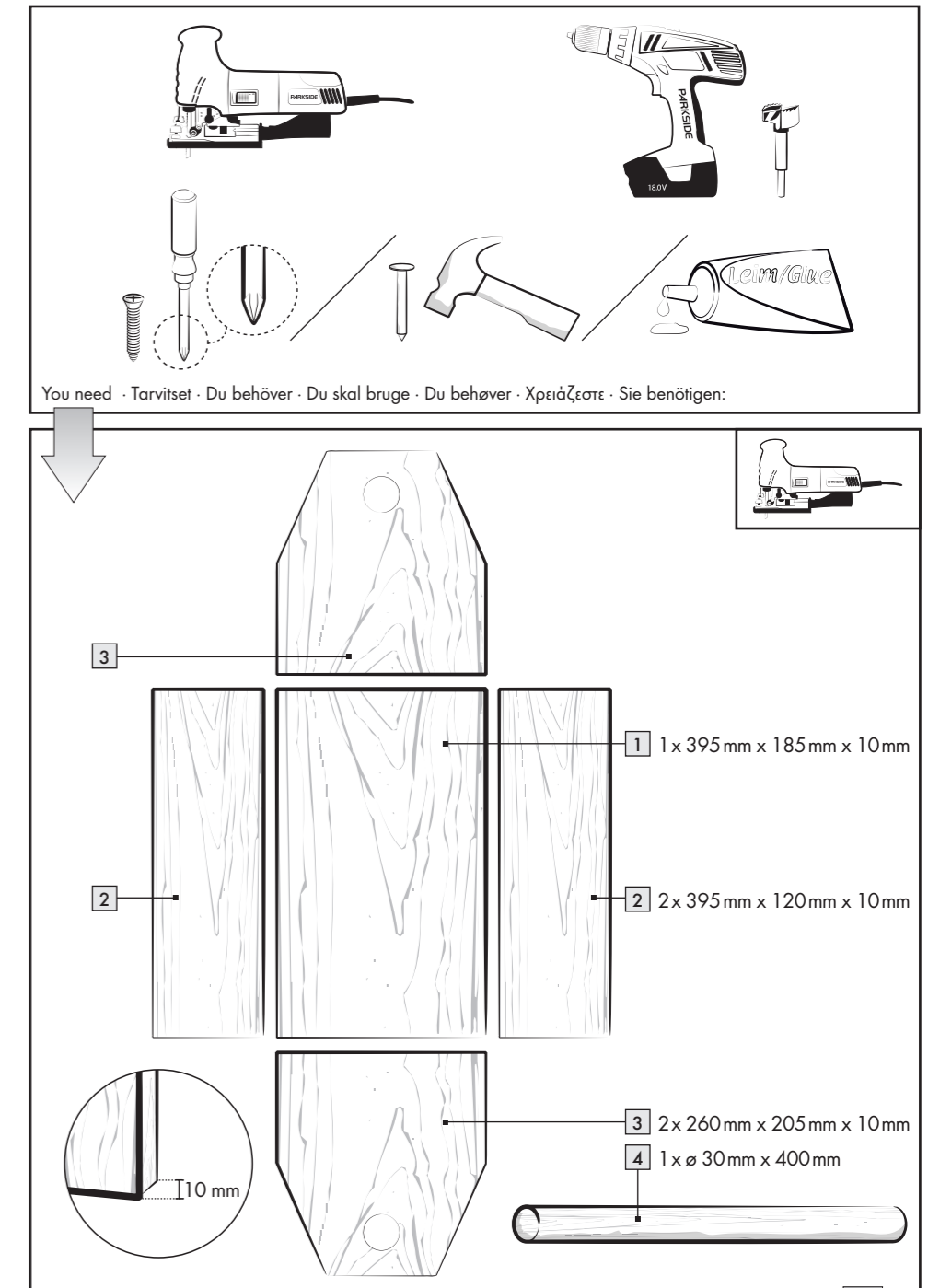
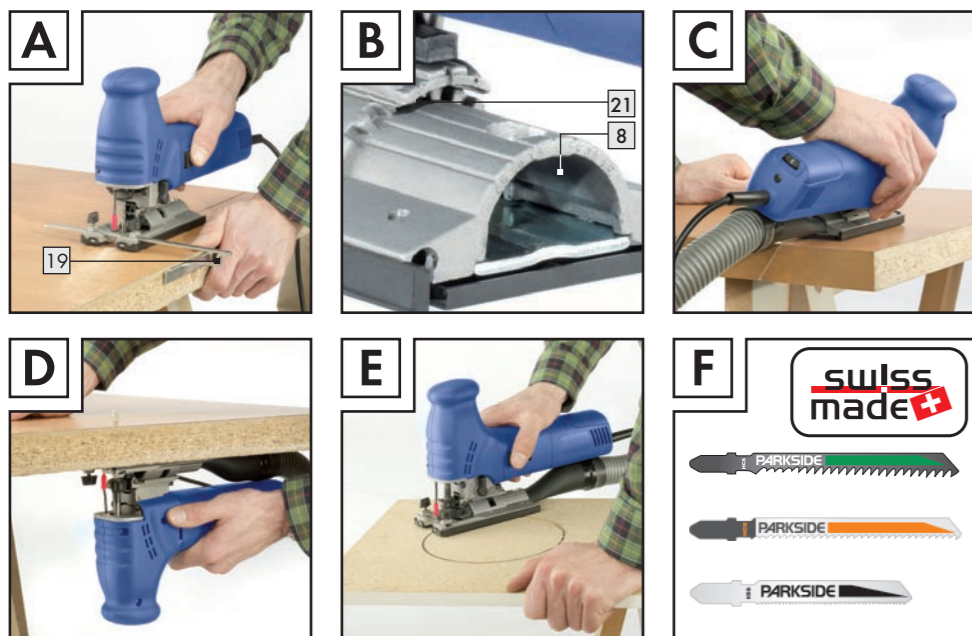
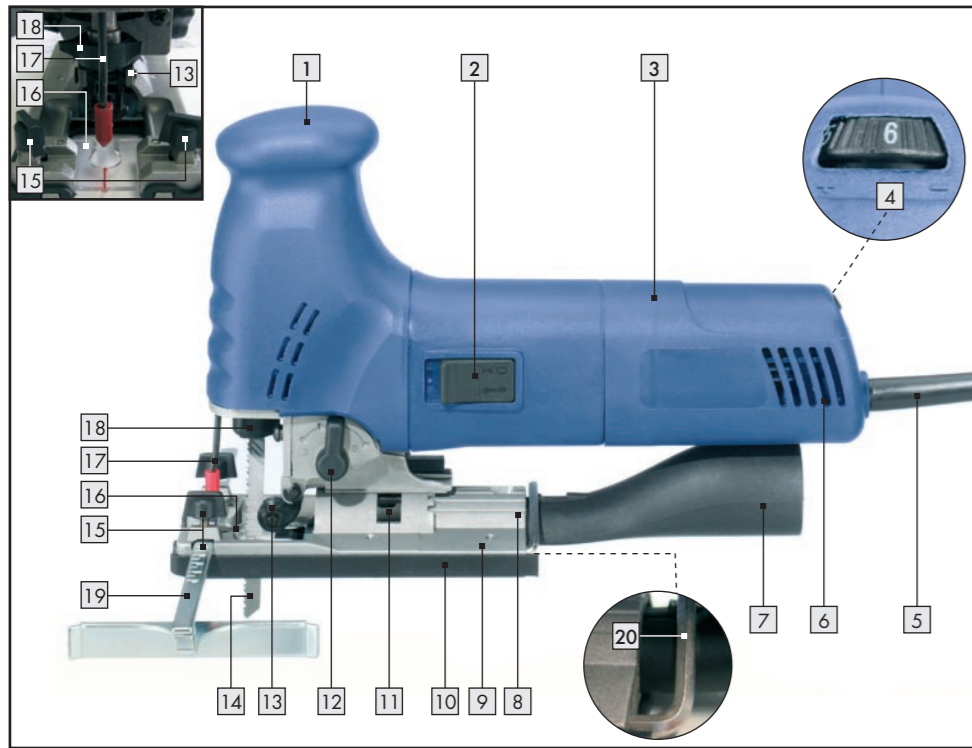

## Introduction

Proper use .....	Page 6
Features and equipment .....	Page 6
Included items .....	Page 7
Technical information .....	Page 7

## General safety advice for electrical power tools

Workplace safety .....	Page 7
Electrical safety .....	Page 8
Personal safety .....	Page 8
Careful handling and use of electrical power tools .....	Page 9
Safety advice relating specifically to this device .....	Page 9
Original accessories / attachments .....	Page 10

## Preparing for use

Information about saw blades .....	Page 10
Mounting / replacing saw blades .....	Page 10
Attaching the chip guard .....	Page 10
Attaching the guide fence .....	Page 11
Connecting the vacuum sawdust extraction device .....	Page 11

## Operation

Setting the cutting angle .....	Page 11
Setting the speed .....	Page 11
Setting the pendulum action .....	Page 11
Switching On / Off .....	Page 11

## Maintenance and cleaning













Maintenance .....	Page 12
Cleaning .....	Page 12

<b>Disposal</b> .....	Page 12
-----------------------	---------

## Information

Service centre .....	Page 12
Declaration of Conformity / Manufacturer .....	Page 12

**The following icons / symbols are used in this instruction manual:**

	Read instruction manual!		Safety class II
	Observe caution and safety notes!		Wear hearing protection, dust protection mask, protective glasses and protective gloves.
	Caution – electric shock! Dangerous electric current – danger to life!		Keep children and other unauthorised personnel at a safe distance when using electrical tools.
	Explosive material!		Keep the device away from rain or moisture. Water entering an electrical device increases the risk of electric shock.
	Voltage		Damaged appliances, power cables and power plugs mean potentially fatal risks from electric shock. Regularly check the condition of the appliance, the power cables and the power plugs.
	Watts (Effective power)		Dispose packaging and appliance in an environmentally-friendly way!

## Pendulum-action jigsaw PPHSS 730

accept liability for loss or damage arising from improper use.

### ● Introduction



Please make sure you familiarise yourself fully with the way the device works before you use it for the first time and that you understand how to handle electrical power tools correctly. To help you do this please read the accompanying operating instructions. Keep these instructions in a safe place. If you pass the device on to anyone else, please ensure that you also pass on all the documentation.

### ● Proper use

The device is suitable for making straight, curved and bevel cuts in blocks or sheets of plastic, wood and metal. The device is designed to be used in dry rooms and for domestic purposes only. Observe the advice about saw blade types. Any other use or modification to the device shall be considered as improper use and could give rise to considerable dangers. The manufacturer will not

### ● Features and equipment

- 1 Pommel grip
- 2 ON/OFF switch (with stop)
- 3 Housing
- 4 Oscillation speed setting wheel
- 5 Mains connection lead
- 6 Ventilation grill
- 7 Dust extraction spout
- 8 Vacuum extraction duct (see Fig. B)
- 9 Base plate, light metal
- 10 Runner (removable)
- 11 Clamp screw
- 12 Pendulum action switch
- 13 Guide roller
- 14 Saw blade
- 15 Guide fence openings (with locking screws)
- 16 Chip guard
- 17 Contact guard
- 18 Quick-release chuck
- 19 Guide fence
- 20 Allen key
- 21 Stop pin (see Fig. B)

## ● Included items

- 1 Pendulum-action jigsaw including
  - Dust extraction spout
  - Allen key
  - Chip guard
- 1 Guide fence
- 1 Plastic case
- 1 Operating instructions
- 1 "Warranty and service" booklet



- 2 Saw blades for wood
- 1 Saw blade for metal

## ● Technical information

<b>Jigsaw:</b>	<b>Parkside PPHSS 730</b>
Rated voltage:	230V ~ 50Hz
Power consumption:	730W
No-load speed:	max. $n_0$ 600-2900 min <sup>-1</sup>
Cutting depth:	max. 110mm
Pendulum action:	3 speeds and a fine cutting setting
Inclined cut:	0-45° left/right
Protection class:	II /

### Noise and vibration data:

Values determined in accordance with EN 60745. The sound pressure level (A-weighted) of the device is typically 90 dB(A). Uncertainty K=3 dB. The sound level while working can exceed 101 dB(A).



### Wear ear protection!

### Evaluated acceleration, typical:

Hand/arm vibration  $a_{hv}$  = 6,268 m/s<sup>2</sup>  
 Uncertainty K = 1,5 m/s<sup>2</sup>

**⚠ WARNING!** The vibration level given in these instructions has been measured in accordance with a standardised measurement procedure specified in EN 60745 and can be used to compare devices.

Different uses of the device give rise to different vibration levels and in many cases they may exceed the values given in these instructions. It is easy to underestimate the vibration load if the electrical power tool is used regularly in particular circumstances.

**Note:** If you wish to make an accurate assessment of the vibration loads experienced during a particular period of working, you should also take into account the intervening periods of time when the device is switched off or is running but is not actually in use. This can result in a much lower vibration load over the whole of the period of working.



## General safety advice for electrical power tools

**⚠ WARNING!** Read all the safety advice and instructions!

Failure to observe the safety advice and instructions may result in electric shock, fire and/or serious injury.

KEEP ALL THE SAFETY ADVICE AND INSTRUCTIONS IN A SAFE PLACE FOR FUTURE REFERENCE!

## 1. Workplace safety

a) **Keep your working area clean and well lit.** Untidy or poorly lit working areas can lead to accidents.



b) **Do not work with the device in potentially explosive environments in which there are inflammable liquids, gases or dusts.** Electrical power tools create sparks, which can ignite dusts or fumes.

- c)  **Keep children and other people away while you are operating the electrical tool.**

Distractions can cause you to lose control of the device.

## 2. Electrical safety

-  **To avoid danger to life from electric shock:**

- a) **The mains plug on the device must match the mains socket. The plug must not be modified in any way. Do not use an adapter plug with devices fitted with a protective earth.** Unmodified plugs and matching sockets reduce the risk of electric shock.
- b) **Avoid touching earthed surfaces such as pipes, radiators, ovens and refrigerators with any part of your body.** There is an increased risk of electric shock if your body is earthed.
- c)  **Keep the device away from rain or moisture.** Water entering an electrical device increases the risk of electric shock.
- d)  **Do not use the mains lead for any purpose for which it was not intended, e.g. to carry the device, to hang up the device or to pull the mains plug out of the mains socket. Keep the mains lead away from heat, oil, sharp edges or moving parts of the device.** Damaged or tangled mains leads increase the risk of electric shock.
- e) **When working outdoors with an electrical power tool always use extension cables that are also approved for use outdoors.** The use of an extension cable suitable for outdoor use reduces the risk of electric shock.
- f) **Use a residual current device (RCD) for protection if operating the electrical power tool in a moist environment is unavoidable.** The use of an RCD reduces the risk of electric shock.

## 3. Personal safety

- a) **Remain alert at all times, watch what you are doing and always proceed with caution. Do not use the device if you are tired or under the influence of drugs, alcohol or medication.** One moment of carelessness when using the device can lead to serious injury.
- b)  **Wear personal protective equipment and always wear safety glasses.** The wearing of personal protective equipment such as dust masks, non-slip safety shoes, safety helmets or ear protectors, appropriate to the type of electrical power tool used and work undertaken, reduces the risk of injury.
- c) **Avoid unintentional operation of the device. Check that the electrical power tool is switched off before you connect it to the mains, pick it up or carry it.** Accidents can happen if you carry the device with your finger on the ON/OFF switch or with the device switched on.
- d) **Remove any setting tools or spanners before you switch the device on.** A tool or spanner left attached to a rotating part of a device can lead to injury.
- e) **Avoid placing your body in an unnatural position. Keep proper footing and balance at all times.** By doing this you will be in a better position to control the device in unforeseen circumstances.
- f) **Wear suitable clothing. Do not wear loose clothing or jewellery. Keep your hair, clothing and gloves clear of moving parts.** Loose clothing, jewellery or long hair can become trapped in moving parts.
- g) **If vacuum dust extraction and collection devices are fitted do not forget to check that they are properly connected and correctly used.** The use of these devices reduces the hazard presented by dust.



#### 4. Careful handling and use of electrical power tools

- a) **Do not overload the device. Always use an electrical power tool that is intended for the task you are undertaking.** By using the right electrical power tool for the job you will work more safely and achieve a better result.
- b) **Do not use an electrical power tool if its switch is defective.** An electrical power tool that can no longer be switched on and off is dangerous and must be repaired.
- c) **Pull the mains plug out of the socket before you make any adjustments to the device, change accessories or when the device is put away.** This precaution is intended to prevent you from unintentionally starting the device.
- d) **When not in use always ensure that electrical power tools are kept out of reach of children. Do not let anyone use the device if he or she is not familiar with it or has not read the instructions and advice.** Electrical power tools are dangerous when they are used by inexperienced people.
- e) **Look after the device carefully. Check that moving parts are working properly and move freely. Check for any parts that are broken or damaged enough to detrimentally affect the functioning of the device. Have damaged parts repaired before you use the device.** Many accidents have their origins in poorly maintained electrical power tools.
- f) **Keep cutting tools clean and sharp.** Carefully maintained cutting tools with sharp cutting edges are less likely to jam and are easier to control.
- g) **Use the electrical power tool, accessories, inserted tools etc. in accordance with these instructions and advice, and the stipulations drawn up for this particular type of device. In doing this, take into account the**

#### **working conditions and the task in hand.**

The use of electrical power tools for purposes other than those intended can lead to dangerous situations.



#### **Safety advice relating specifically to this device**

#### **Avoiding the danger of injury, fire and damage to your health:**

- Securely support the workpiece. Use clamps or a vice to grip the workpiece firmly. This is much safer than holding it in your hand.
- Always switch on the electrical power tool before placing it against the workpiece. There is also the risk of kickback.
- Keep your hands away from the area of the saw blade. Do not grip the underside of the workpiece. Contact with the saw blade 9 may result in the risk of injury.
- Make sure that the base plate 9 lies on the workpiece when sawing.
- If a dangerous situation arises, pull the mains plug immediately out of the mains socket.
- Always work with the mains lead leading away from the rear of the device.

**⚠ WARNING! NOXIOUS FUMES!** Working with harmful / noxious dusts represents a risk to the health of the person operating the device and to anyone near the work area.



Wear protective glasses and a dust mask!

- Do not saw materials containing substances harmful to health.
- Do not saw materials containing asbestos. Asbestos is a known carcinogen.
- When sawing wood and in particular when working on materials that give rise to dusts that are hazardous to health, the device must be connected to a suitable dust extraction device.
- Make sure you have adequate ventilation.
- Do not work on moistened materials or damp surfaces.
- Switch off the electrical power tool after completing each stage of work but do not withdraw the saw blade 14 from the cut until after it has come to a standstill.

- After switching off do not brake the saw blade **14** by pressing it sideways against an object. It could cause the saw blade **14** to be damaged, break or initiate a kickback.
- Use only undamaged, defect-free saw blades. Distorted or blunt saw blades can break or cause a kickback.
- Always keep the device clean, dry and free of oil or grease.

## ● Original accessories / attachments

- Use only the accessories and attachments detailed in the operating instructions. The use of inserted tools or accessories other than those recommended in the operating instructions could lead to you suffering an injury.

## ● Preparing for use

### ● Information about saw blades

The Parkside equipment supplied as standard with your tool includes saw blades intended mainly for sawing wood and metal.



1 blade (wood) for quick cutting in softwood (green arrow marking)



1 blade (wood) for clean cutting in softwood (orange arrow marking)



1 blade (special) for metal up to 3 mm thick (black arrow marking)

**Note:** Use a suitable coolant, e.g. cutting oil. This improves the endurance and increases the service life of the metal saw blade.

Saw blades are available which have been optimally designed for particular tasks. You can use any of these saw blades provided they have the correct shank fitting (single lug shank).

## ● Mounting / replacing saw blades

Saw blade type	
Suitable for PPHSS 730	Unsuitable

**⚠ WARNING!** Pull the mains plug out of the socket before you carry out any task on the device, otherwise there may be risk of injury.

- Turn the quick-release chuck **18** and hold it in the turned position.
- Press the selected saw blade **14** up to the stop in the quick-release chuck **18**. The saw blade **14** should then engage.
- The saw blade **14** must lie in the guide roller **13**.
- Release the quick-release chuck **18**. The chuck must then return to its original position. The saw blade **14** is then locked in place.

## ● Attaching the chip guard

- Pull the runner **10** off the base plate **9**.
- Insert the chip guard **16** from below into the base plate **9** and slide it into the slots provided. The chip guard can help prevent breaking out of the surface.



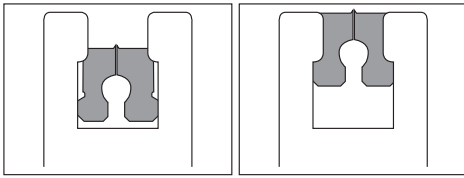

## ● Attaching the guide fence

The guide fence [19] can be attached on the left or right side of the device (see Fig. A).

- Release the two locking screws of the fence guide openings [15].
- Slide the guide fence [19] into the fence guide openings [15].
- Retighten the two locking screws.

## ● Connecting the vacuum sawdust extraction device

- Insert the dust extraction spout [7] into the vacuum extraction duct [8] until it engages.
- Connect a vacuum device approved for the extraction of sawdust and splinters to the dust extraction spout [7] (see Fig. C).

## ● Operation

### ● Setting the cutting angle

- Release the clamp screw [11] using the Allen key [20].
- Set the cutting angle 0° / 15° / 30° / 45° (left / right) on the base plate [9]. The embossed marking for each recessed line indicates the cutting angle setting. The housing has a stop pin [21] (see Fig. B) which must engage in the appropriate recessed line.
- Tighten the clamp screw [11] using the Allen key [20].

### ● Setting the speed



- Set the desired speed using the oscillation speed setting wheel [4].
- If possible always determine the optimum setting beforehand by carrying out a practical test.

### ● Setting the pendulum action

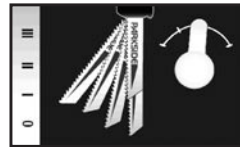

You can set the pendulum movement of the saw blade [14] using the pendulum action switch [12]. By having no pendulum action (setting "0") you can produce fine, clean cut edges. Turn off the pendulum action for thin workpieces. With the pendulum action activated (settings 1 - 3) you can cut through the workpiece at increasingly quicker rates.

- If possible always determine the optimum setting beforehand using a practical test.

### ● Switching On / Off

**⚠ DANGER!** Before connecting to the mains plug check that the mains circuit supplies 230V ~ 50 Hz and is fitted with a 16 A fuse or cut-out in accordance with the regulations!

#### Switching on:

- Push the ON/OFF switch [2] into position "I" and ensure it engages.

#### Switching off:

- Press the rear part of the ON/OFF switch [2].

## ● Maintenance and cleaning

### ● Maintenance

- Replace the saw blade  as soon as its teeth become blunt and it starts to produce defective saw cuts.

### ● Cleaning

- Carry out that cleaning of the device when you have finished sawing.
- Remove dirt (e.g. caused by sawdust or splinters). Use a dry cloth.

## ● Disposal



The packaging is wholly composed of environmentally-friendly materials that can be disposed of at a local recycling centre.



**Do not dispose of electrical power tools with the household rubbish!**

In accordance with European Directive 2002/96/EC (covering waste electrical and electronic equipment) and its transposition into national legislation, worn out electrical power tools must be collected separately and taken for environmentally compatible recycling.

Contact your local refuse disposal authority for more details of how to dispose of your worn out electrical devices.

## ● Information

### ● Service centre

The service centre for your country is shown in the warranty documentation.

- **Have your device repaired only by qualified specialist personnel using**

**original manufacturer parts only.** This will ensure that your device remains safe to use.

- **If the plug or mains lead needs to be replaced, always have the replacement carried out by the manufacturer or its service centre.** This will ensure that your device remains safe to use.

## ● Declaration of Conformity / Manufacturer CE

We, Kompernaß GmbH, Burgstr. 21, 44867 Bochum, Germany, declare that this product complies with the following EU directives:

**Machinery Directive (89 / 392 / EC), (91 / 368 / EC), (93 / 44 / EC)**

**EU Low Voltage Directive (2006 / 95 / EC)**

**Electromagnetic Compatibility (89 / 336 / EEC, 92 / 31 / EEC)**

**Type / Device description:**

Pendulum-action jigsaw PPHSS 730

Bochum, 31.03.2008

Hans Kompernaß  
- Managing Director -

We reserve the right to make technical modifications in the course of product development.

## Aluksi

Määräystenmukainen käyttö.....	Sivu	14
Varusteet.....	Sivu	14
Toimitus sisältää.....	Sivu	15
Tekniset tiedot.....	Sivu	15

## Sähkötyökaluja koskevat yleiset turvaohjeet

Työpaikkaturvallisuus.....	Sivu	15
Säköturvallisuus.....	Sivu	16
Henkilöiden turvallisuus.....	Sivu	16
Sähkötyökalujen huolellinen käsittely ja käyttö.....	Sivu	17
Laitetta koskevat turvallisuusohjeet.....	Sivu	17
Alkuperäisosat /-lisälaitteet.....	Sivu	18

## Käyttöönotto

Sahanterät.....	Sivu	18
Sahanterän asennus /vaihto.....	Sivu	18
Lastunrepeämissuojan asennus.....	Sivu	18
Rinnkkaisvasteen asennus.....	Sivu	18
Lastuimurin liittäminen.....	Sivu	19

## Käyttö

Sahauskulman säätö.....	Sivu	19
Iskuluvun säätö.....	Sivu	19
Heiluri-iskun säätö.....	Sivu	19
Päälle /Päältä.....	Sivu	19

## Huolto ja puhdistus

Huolto.....	Sivu	19
Puhdistus.....	Sivu	19

<b>Hävittäminen.....</b>	Sivu	19
--------------------------	------	----

## Yleisiä tietoja

Huolto.....	Sivu	20
Vaatimustenmukaisuusvakuutus /Valmistaja.....	Sivu	20

**Tässä käyttöohjeessa käytetään seuraavia kuvakkeita / symboleja:**

	Lue käyttöohje!		Suojausluokka II
	Huomioi varoitus- ja turvaohjeet!		Käytä aina laitteella työskennellessäsi suojalaseja, kuulo- ja hengityssuojaimia sekä asianmukaisia työkaluneitä.
	Varo sähköiskua! Vaarallisia sähköjännitteitä – hengenvaara!		Pidä lapset ja muut henkilöt loitolla sähkötyökalun käytön aikana.
	Räjähdyshaara!		Ehkäise laitteen kastuminen. Veden joutuminen laitteeseen aiheuttaa sähköiskun vaaran.
	Voltti (Vaihtojännite)		Vaurioitunut laite, verkkojohto tai verkkopistoke merkitsevät sähköiskun aiheuttamaa hengenvaaraa. Tarkasta säännöllisesti laitteen, verkkojohdon, verkkopistokkeen kunto.
	Watti (Vaikutusteho)		Hävitä pakkaus ja laite ympäristöstävällisesti!

**Heiluripistosaha PPHSS 730****Aluksi**

Tutustu ennen käyttöönnottoa laitteeseen, sen käyttöohjeisiin ja sähkölaitteita koskeviin yleisiin turvallisuusohjeisiin. Lue tämä käyttöopas huolella. Säilytä käyttöopas huolellisesti. Saatat myöhemmin tarvita sen tietoja. Jos luovut laitteesta, anna uudelle omistajalle myös kaikki laitteen asiakirjat.

**Määräystenmukainen käyttö**

Laite soveltuu muovisten, puisten ja metallisten kulmikkaiden työkappaleiden suoraan ja kurvikkaiseen sekä jirisahaukseen. Laite ei sovellu ammattimaiseen käyttöön ja käyttö on sallittua vain kuivissa tiloissa. Ota huomioon sahanterätyyppiä koskevat viitteet. Laitteen kaikki muu käyttö katsotaan määrästenvastaiseksi ja voi sisältää huomattavia tapaturmavaaroja. Valmistaja ei vastaa määrästäntenvastaisesta käytöstä aiheutuneista vahingoista.

**Varusteet**

- 1 Nuppikahva
- 2 Virtakytkin (lukittava)
- 3 Kotelo
- 4 Käyntinopeuden säädin
- 5 Virtakaapeli
- 6 Tuuletusverkko
- 7 Imuistukka
- 8 Imukanava (katso kuva B)
- 9 Kevytmetallinen pohjalaatta
- 10 Liukukenkä (irrotettava)
- 11 Kiinnitysruuvi
- 12 Heilurikytkin
- 13 Ohjainsrulla
- 14 Sahanterä
- 15 Työntöaukot (sisält. kiinnitysruuvin)
- 16 Lastunrepeämissuoja
- 17 Kosketussuoja
- 18 Pikakiinnitin
- 19 Rinnakkaisvaste
- 20 Sisäkuusiokolo-avain
- 21 Lukitustappi (katso kuva B)

## ● Toimitus sisältää

- 1 Heiluripistosaha sisältäen
  - imuistukan
  - sisäkuusiokolo-avaimen
  - lastunrepeämissuojan
- 1 Rinnakkaisvaste
- 1 Muovilaukku
- 1 Käyttöohje
- 1 Vihko „Takuu ja asiakaspalvelu“



- 2 Sahanterä puun sahaukseen
- 1 Sahanterä metallin sahaukseen

## ● Tekniset tiedot

<b>Pistosaha:</b>	<b>Parkside PPHSS 730</b>
Nimellijännite:	230 V ~ 50 Hz
Ottoteho:	730 W
Tyhjäkäynti-iskut:	max. $n_0$ 600 - 2900 min <sup>-1</sup>
Sahaussyvyys:	max. 110 mm
Heiluri:	3 jaksoinen ja hienosahaussäätö
Jiirisahaus:	0 - 45° vasemmalle / oikealle
Suojaluokka:	II /

### Melu- ja värinäätiedot:

Mittausarvot määritetty normin EN 60745 mukaan. Laitteen A-painotettu äänenpainetaso on tyypillisesti 90 dB (A). Epävarmuus K=3 dB. Melutaso saattaa työn aikana ylittää 101 dB (A).



### Käytä kuulosuojaimia!

### Arvioitu kiihtyvyys, tyypillisesti:

Käteen ja käsivarteen  
kohdistuva värinä  $a_{rh} = 6,268 \text{ m/s}^2$   
Epävarmuus  $K = 1,5 \text{ m/s}^2$



**VAROITUS!** Näissä ohjeissa ilmoitettu värähtelytaso on määritetty normeissa EN 60745

standardoidulla mittausmenetelmällä ja sitä voidaan käyttää laitevertailussa.

Värähtelytaso muuttuu sähkötyökalun käytön mukaan ja se saattaa monesti ylittää tässä ohjeessa mainitun arvon. Värähtelyrasitusta saatetaan aliarvioida, jos sähkötyökalua säännöllisesti käytetään tällä tavalla.

**Huomio:** Liikekuormituksen arvioimiseksi tietyt työajan kestäessä on huomioitava myös ajat, jolloin laite on sammutettuna, tai ajat, jolloin laite on käynnissä, mutta ei työikätyössä. Tämä saattaa vähentää merkittävästi liikerasitusta kokonaistyöskentelyajan kestäessä.

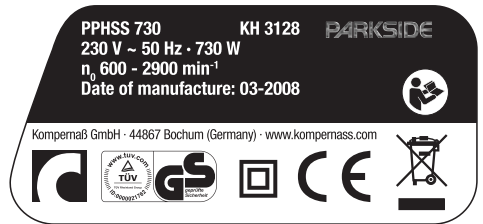

## Sähkötyökaluja koskevat yleiset turvaohjeet

### **VAROITUS!** Lue kaikki turva- ja muut ohjeet!

Turva- ja muiden ohjeiden laiminlyönti voi aiheuttaa sähköiskun, tulipalon ja / tai vakavia loukkaantumisia.

SÄILYTÄ KAIKKI TURVA- JA MUUT OHJEET TULEVAA TARVETTA VARTEN!



## 1. Työpaikkaturvallisuus

- a) **Pidä työskentelypaikka puhtana ja hyvin valaistuna.** Epäjärjestys ja huono valaistus voivat johtaa tapaturmiin.
- b) **Älä käytä laitetta räjähdysvaarallisessa ympäristössä, jossa säilytetään helposti syttyviä nesteitä, kaasuja tai jossa kehittyy pölyä.** Sähkötyökalut kehittävät kipinäntiä, joka voi sytyttää pölyn tai höyryn.

- c)  **Lapsien ja asiattomien henkilöiden läsnäolo työpaikalla laitteen ollessa käynnissä ei ole sallittua.** Voit helposti menettää kontrollin laitteeseen.

## 2. Sähköturvallisuus

-  **Vältä sähköiskun aiheuttamaa hengenvaaraa:**

- a) **Laitteen pistokkeen pitää sopia pistorasiaan. Pistoketta ei saa muuttaa millään tavalla. Älä käytä adapteria yhdessä suojamaadoitettujen laitteiden kanssa.** Alkuperäinen pistoke ja sopivat pistorasia vähentävät sähköiskuvaaraa.
- b) **Vältä kosketusta maadoitettuihin pintoihin, kuten putkiin, lämpöpattereihin, liesiin sekä jääkaappeihin.** Vaarana on saada sähköisku, jos kehosi on maadoitettu.
- c)  **Älä pidä laitetta sateessa tai muussa kosteudessa.** Veden pääsy laitteeseen lisää sähköisku vaaraa.
- d)  **Älä kannata laitetta riiputtamalla sitä kaapelista ja vedä kaapeli irti pistorasiasta pitämällä kiinni pistokkeesta. Älä jätä kaapelia kuumaan paikkaan, älä päästä siihen öljyä, varo teräviä reunoja sekä laitteen pyöriviä osia.** Vialliset tai kietoutuneet kaapelit lisäävät riskiä saada sähköisku.
- e) **Jos työskentelet ulkotiloissa, käytä silloin jatkokaapelia, jonka käyttö on sallittu myös ulkotilaan.** Ulkotilaan soveltuva kaapeli vähentää riskiä saada sähköisku.
- f) **Jos sähkötyökalua joudutaan käyttämään kosteassa ympäristössä, on käytettävä vikavirtakytkintä.** Vikavirtakytkimen käyttö pienentää sähköiskun vaaraa.

## 3. Henkilöiden turvallisuus

- a) **Ole aina tarkkaavainen, tarkista aina, mitä teet ja toimi järkevasti sähkölaitteilla työskennellessäsi. Älä käytä laitetta, jos olet väsynyt, käyttänyt huumeita, alkoholia tai lääkkeitä.** Epätarkkaavaisuus laitetta käytettäessä voi aiheuttaa vaikeita loukkaantumisia.
- b)  **Käytä henkilökohtaisia turvavarusteita ja suojalaseja aina.** Henkilökohtaisten turvavarusteiden käyttö, kuten pölynaamari, turvakengät, kypärä tai kuulosuojat, vähentävät loukkaantumisriskiä.
- c) **Varo käynnistämästä laitetta vahingossa. Varmista, että sähkötyökalu on kytketty pois päältä, ennen kuin liität sen pistorasiaan, nostat sen tai kannat sitä.** Tapaturmat ovat mahdollisia, jos sormesi on laitetta kantaessasi virtakytkimellä tai laite on kytketty päälle.
- d) **Poista kaikki työkalut ja ruuviavaimet paikalta ennen kuin kytket laitteen.** Pyörivässä laiteosassa oleva työkalu tai avain voi johtaa tapaturmaan.
- e) **Vältä työskentelemästä epätavallisessa asennossa. Asetu tukevaan asentoon ja pysytkö koko ajan tasapainossa.** Pystyt silloin hallitsemaan laitteen erityisesti yllättävissä tilanteissa.
- f) **Käytä sopivaa vaatetusta. Älä käytä löysiä vaatteita äläkä pidä koruja. Hiukset, vaatteet ja käsineet on pidettävä etäällä liikkuvista osista.** Löysät vaatteet, korut ja avonaiset hiukset voivat jäädä kiinni liikkuviin osiin.
- g) **Jos laitteeseen asennetaan pölynimuri- ja lastunkerulaite, varmista sitä ennen, että osat on liitetty ja niitä käytetään oikein.** Näiden laitteiden liittäminen vähentää pölystä aiheutuvia vaaroja.



#### 4. Sähkötyökalujen huolellinen käsittely ja käyttö

- a) **Älä yllirasita laitetta. Käytä työssäsi tätä työtä varten tarkoitettua sähkötyökalua.** Sopivan sähkötyökalun kanssa työskentelet paremmin ja varmemmin sen tehoalueella.
- b) **Älä käytä mitään sähkötyökalua, jonka käynnistyskytkin on viallinen.** Sähkötyökalu, jota ei voi enää kytkeä päälle tai päältä, on vaarallinen ja se on korjattava.
- c) **Vedä pistoke pistorasiasta, ennen kuin säädät laitetta, vaihdat lisäosia tai panet laitteen varastoon.** Nämä varotoimenpiteet estävät sen, että laite käynnistyy vahingossa.
- d) **Säilytä sähkötyökaluja silloin, kun niitä ei käytetä, lasten ulottumattomissa. Älä anna henkilöiden käyttä läitettä, jos he eivät tunne sitä tai eivät ole lukeneet näitä käyttöohjeita.** Sähkötyökalut ovat vaarallisia, jos kokemattomat henkilöt käyttävät niitä.
- e) **Hoida laitetta huolellisesti. Tarkasta, toimivatko sen liikkuvat osat moitteettomasti ja että ne eivät jumitu; tarkasta, onko joku osa katkennut tai murtunut tai vahingoittunut niin, että se haittaa laitteen toimintaa. Korjauta vialliset osat aina ennen kuin käytät laitetta.** Moni tapaturma johdetaan huonosti huolletuista sähkötyökaluista.
- f) **Pidä terät terävinä ja puhtaina.** Huolella hoidetut leikkuuterät terävine leikkureunoineen eivät juutu niin helposti kiinni työkalupäähän ja ne toimivat kevyemmin.
- g) **Käytä sähkötyökaluja, lisätarvikkeita, käyttötarvikkeita jne. tässä esitettyjen määräysten mukaisesti ja aina erityistä tyyppiä vastaavasti. Ota huomioon työolosuhteet ja työ.** Sähkötyökalujen käyttö muuhun kuin sille määrättyyn tarkoitukseen voi aiheuttaa vaarallisia tilanteita.



#### Laitetta koskevat turvallisuusohjeet

##### Loukkaantumisten, palovaaran sekä terveydellisten vaarojen estämiseksi:

- Varmista työkalun kiinnitys. Käytä kiristyslaitetta / ruuvipenkkiä työkalun kiinnittämiseen. Siinä se pysyy paremmin kiinni kuin käsin kiinnitettynä.
- Aseta sähkötyökalu vain kytkettynä työkalupäähän. Muuten on olemassa takaiskuvaara.
- Pidä kädet etäällä sahausalueelta. Älä koske työkalupäähän alapuolelle. Sahanterä [14] voi aiheuttaa loukkaantumisen.
- Tarkista, että pohjalaatta [9] on kappaleen päällä.
- Vaaratilanteissa pistoke on irrotettava pistorasiasta heti.
- Pidä kaapeli aina laitteesta pois taaksepäin.

##### **VAROITUS! MYRKYLLISIÄ HÖYRYJÄ!**

Vaarallisten / myrkyllisten pölyjen työskentely on käyttäjän tai lähistöllä olevan henkilön terveydelle vaarallista.



Käytä suoja- ja pölynsuojanaamaria!

- Vältä sahaamasta terveydelle vaarallisia materiaaleja.
- Asbestipitoista materiaalia ei saa sahata. Asbesti on syöpääaiheuttava.
- Liitä laitteeseen pölynimulaitteisto, kun työstät pitemmän aikaa puuta ja erikoisesti materiaaleja, joista lähtee terveydelle vaarallista pölyä.
- Huolehdi riittävästä tuuletuksesta.
- Älä työstä kosteita materiaaleja tai pintoja.
- Kytke työn loputtua laite pois päältä ja vedä terä [14] sahauspaikasta vasta sen jälkeen pois kun laite on kokonaan pysähtynyt.
- Älä jarruta terää [14] poiskytkennän jälkeen "vastapainannalla". Terä [14] voi vioittua, katketa tai aiheuttaa takaiskun.
- Käytä vain kunnossa olevia teriä. Väentyneet ja tylsät terät voivat katketa tai aiheuttaa takaiskun.
- Laitteen tulee olla aina puhdas, kuiva, puhdas öljystä ja voitelurasvasta.

## ● Alkuperäisosat / -lisälaitteet

- Käytä vain lisätarvikkeita ja -laitteita, jotka esitetään käyttöohjeessa. Muiden kuin käyttöohjeessa esitettyjen työkalujen tai tarvikkeiden käyttö voi tarkoittaa loukkantumisvaaraa.

## ● Käyttöönotto

### ● Sahanterät

Parkside-peruspaketti sisältää sahanterät puun ja metallin sahaukseen.



1 Puunsahausterä havupuun nopeaan sahaukseen (vihreä nuolimerkintä)



1 Puunsahausterä havupuun puhtaaseen sahaukseen (oranssi nuolimerkintä)



1 Erikoissahausterä jopa 3mm:n metalleille (musta nuolimerkintä)

**Huomio:** Käytä tarkoitukseen sopivaa jäähdytysainetta (esim. leikkuöljyä). Se lisää metallisahanterän käyttöikä ja kesto.

Liikkeen tarjoavat jokaiseen käyttöön sopivia sahanterä. Voit käyttää valitsema teriä, edellyttäen, että terän kiinnitys on sopiva.

## ● Sahanterän asennus / vaihto

### Sahanterätyyppi

**PPHSS 730 sopiva**

**sopimaton**

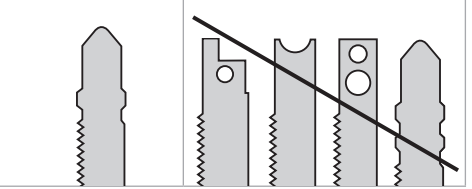

**VAROITUS!** Vedä pistoke pois pistorasiasta ennen kaikkia laitteelle tehtäviä toimenpiteitä. Loukkaantumisvaara!

- Kierrä pikakiinnitin **18** ja pidä sitä kierrettynä.
- Paina valitsemasi terä **14** kiinnittimessä **18** vasteen saakka. Terä **14** napsahtaa paikalleen.
- Sahanterän **14** tulee olla ohjausurassa **13**.
- Päästä pikakiinnitin **18** irti, sen pitää palautua perusasentoon. Sahanteriä **14** on paikallaan.

### ● Lastunrepeämissuojan asennus

- Vedä liukukenkä **10** irti pohjalevystä **9**.
- Aseta suoja **16** alhaalta päin pohjalalaattaan **9** ja työnnä se siihen tarkoitettuihin uriin. Suoja voi estää kappaleen pinnan repeämisen.

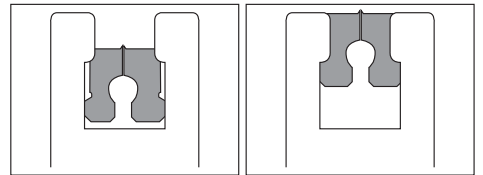

### ● Rinnkaisvasteen asennus

Vasteen **19** voi kiinnittää laitteen vasemmalle tai oikealle puolen (katso kuva A).

- Löysää työntöaukkojen **15** ruuvit.
- Työnnä vaste **19** työntöaukoihin **15**.
- Ruuvaa ruuvit taas kiinni.

## ● Lastuimurin liittäminen

- Aseta imuistukka **7** imukanavaa **8** kunnes se napsahtaa siihen kiinni.
- Liitä hyväksytty pöly- ja lastuimuri imuistukkaan **7** (katso kuva C).

## ● Käyttö

### ● Sahauskulman säätö

- Löysää kiinnitysruuvi **11** sisäkuusiokoloavaimella **20**.
- Säädö sahauskulma 0° / 15° / 30° / 45° (vasen / oikea) alustaan **9**. Näkyvillä oleva merkit vastaavat sahauskulmasäädön syvennyistä. Kotelossa on lukitustappi **21** (katso kuva B), jonka tulee napsahtaa syvennykseen.
- Kiinnitä kiinnitysruuvi **11** sisäkuusiokoloavaimella **20**.

### ● Iskuluvun säätö



- Aseta käyntinopeuden säätimellä **4** haluamasi iskuluku.
- Kokeile koekappaleella paras mahdollinen säätö jo etukäteen.

### ● Heiluri-iskun säätö

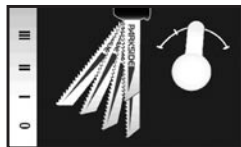

Voit heiluri-iskukytkimellä **12** säätää sahanterän heiluriliikkeen. Heiluriliikkeellä (asento 0) saa hienon ja puhtaan sahausreunan. Ohuita työkappaleita sahatessa heiluriliike on kytkettävä pois päältä. Kytketyllä heiluri-iskulla (asento 1 – 3) työ sujuu nopeammin.

- Kokeile koekappaleella paras mahdollinen säätö jo etukäteen.

## ● Päälle / Päältä

**△ VAARA!** Varmistu ennen verkkoon liittämistä, että virransaanti on määräystenmukaisesti 230 V ~ 50 Hz ja sulakkeen arvo on 16 A!

### Päällekytkentä:

- Työnnä virtakytkin PÄÄLLE / PÄÄLTÄ **2** asentoon „I“, kunnes se napsahtaa paikalleen.

### Kytkentä päältä pois:

- Paina virtakytkimen PÄÄLLE / PÄÄLTÄ **2** taakem-paa osaa.

## ● Huolto ja puhdistus

### ● Huolto

- Vaihda sahanterä **14** heti kun sen hammas-tus on tylsä ja työskentely sillä ei ole hyvä.

### ● Puhdistus

- Puhdista laite aina sahaustöiden päätyttyä.
- Poista lika (esim. lastuista syntynyt). Käytä siihen kuivaa riepua.

### ● Hävittäminen



Pakkaus on valmistettu ympäristöystävällisistä kierrätettävistä materiaaleista.



**Älä hävitä sähkötyökaluja talousjätteen mukana!**

Sähkölaitteiden hävittämistä koskevan EU-normin 2002/96/EG mukaan käytöstä poistettuja sähkö-laitteita hävitettäessä on huolehdittava materiaalien erottelusta ja kierrätyksestä.

Lisätietoja antavat mm. paikalliset ympäristöviranomaiset.

### ● Yleisiä tietoja

#### ● **Huolto**

Maakohtaisten huoltopisteiden yhteystiedot löytyvät takuusiakirjoista.

- **Anna laitteen huoltotoimenpiteet pätevien ammattihenkilöiden tehtäväksi. Käytä ainoastaan alkuperäisiä varaosia.** Näin varmistat laitteen turvallisen toiminnan.
- **Laitteen pistokkeen tai virtajohdon saa vaihtaa vain laitteen valmistaja tai sen valtuuttama huoltopiste.** Näin varmistat laitteen turvallisen toiminnan.

### ● **Vaatimustenmukaisuusvakuutus / Valmistaja CE**

Me, Kompernaß GmbH, Burgstr. 21, 44867 Bochum, Saksa, vakuutamme että tämä tuote täyttää seuraavien EU-direktiivien vaatimukset:

**Konedirektiivi (89 / 392 / EC),  
(91 / 368 / EC), (93 / 44 / EC)**

**Pienjännitedirektiivi (2006 / 95 / EG)**

**Elektromagneettista yhteensopivuutta koskevat direktiivit (89 / 336 / ETY),  
(92 / 31 / ETY)**

**Tyyppi / Laitekuvaus:**  
Heiluripistosaha PPHSS 730

Bochum, 31.03.2008



Hans Kompernaß  
- Toimitusjohtaja -

Oikeudet teknisiin muutoksiin edelleenkehitysmielessä pidätetään.

## Inledning

Avsedd användning.....	Sidan	22
De olika delarna.....	Sidan	22
I leveransen ingår.....	Sidan	23
Tekniska data.....	Sidan	23

## Allmänna säkerhetsanvisningar för elverktyg

Säkerhet på arbetsplatsen.....	Sidan	23
Elsäkerhet.....	Sidan	24
Personsäkerhet.....	Sidan	24
Omsorgsfull hantering och användning av elverktyg.....	Sidan	25
Säkerhetsanvisningar speciellt avsedda för detta verktyg.....	Sidan	25
Originaltillbehör/-extra verktyg.....	Sidan	26

## Användning

Information om sågblad.....	Sidan	26
Sätta in / byta sågblad.....	Sidan	26
Montera spånsplittningsskydd.....	Sidan	26
Montera parallellanslag.....	Sidan	26
Anslut spånuppsugning.....	Sidan	27

## Handhavande

Ställa in snittvinkel.....	Sidan	27
Ställa in hastighet.....	Sidan	27
Ställa in pendelslag.....	Sidan	27
Starta / Stänga av.....	Sidan	27

## Rengöring och skötsel

Underhåll.....	Sidan	27
Rengöring.....	Sidan	27

## Avfallshantering..... Sidan 27

## Information

Service.....	Sidan	28
Konformitetsdeklaration / Tillverkarintyg.....	Sidan	28

## I den här bruksanvisningen används följande piktogrammsymboler:

	Läs bruksanvisningen!		Skyddsklass II
	Observera varningar och säkerhetsanvisningarna!		Använd skyddsglasögon, hörselskydd, skyddsmask och skyddshandskar.
	Varning för elektrisk chock! Livsfarlig elektrisk spänning!		Håll barn och obehöriga personer på avstånd när du arbetar med elektriska verktyg.
	Explosionsrisk!		Använd aldrig verktyget i regn eller väta. Inträngande vatten i en elektrisk apparat ökar risken för elstötar.
	Volt (Växelspänning)		En skadad apparat, kabel eller kontakt innebär risk för livsfarliga elchocker. Kontrollera regelbundet apparatens, elkabelns och kontaktens skick.
	Watt (Effekt)		Lämna in förpackningen och apparaten till miljövänlig återvinning!

## Pendlande sticksåg PPHSS 730

### ● Inledning



Innan du börjar använda verktyget: Gör dig ovillkorligen förtrogen med de olika funktionerna och informera dig om hur man hanterar med elverktyg. Läs nedanstående bruksanvisning Förvara denna bruksanvisning på säker plats. Se till att bruksanvisningen alltid finns tillgänglig även vid vidare användning av tredje man.

### ● Avsedd användning

Verktyget är avsett för rak och rundad bearbetning samt geringssnitt i kantiga arbetsstycken i plast, trä och metall. Detta verktyg är endast avsett för privat bruk. Beakta anvisningar för sågbladstyp. Varje annan användning gäller som icke avsedd användning och kan medföra svåra olycksfallsrisker. Tillverkaren ansvarar inte för skador vilka kan härledas ur felaktig hantering.

### ● De olika delarna

- 1 Knoghandtag
- 2 PÅ / AV-knapp (låsbar)
- 3 Hus
- 4 Inställningsratt, varvtalsval
- 5 Nätanslutningskabel
- 6 Ventilation
- 7 Uppsugningsmuff
- 8 Uppsugningskanal (se bild B)
- 9 Bottenplatta i lättmetall
- 10 Glidskena (avtagbar)
- 11 Klämskruv
- 12 Pendelslagsbrytare
- 13 Styrrulle
- 14 Sågrissa
- 15 Inskjutsöppning (inkl. låsskruv)
- 16 Spånsplittningsskydd
- 17 Beröringsskydd
- 18 Snabbchuck
- 19 Parallellanslag
- 20 Insexnyckel
- 21 Låsstift (se bild B)



## ● I leveransen ingår

- 1 Pendlande sticksåg inkl.
  - Uppsugningsmuff
  - Insexnyckel
  - Spånsplittningsskydd
- 1 Parallellanslag
- 1 Transportväska i plast
- 1 Bruksanvisning
- 1 Häftet 'Garanti och service'



- 2 Sågblad för träbearbetning
- 1 Sågblad för metallbearbetning

## ● Tekniska data

### Sticksåg: Parkside PPHS 730

Märkspänning:	230 V ~ 50 Hz
Effekt:	730 W
Tomgångsvarvtal:	max. $n_0$ 600-2900 min <sup>-1</sup>
Snittdjup:	max. 110 mm
Pendelslag:	3 nivåer och finsnittinställning
Sneda snitt:	0-45° vänster/höger
Skyddsklass:	II/□

### Buller- och vibrationsinformation:

Mätvärde bestämt enligt EN 60745.  
 Bullernivån för verktyget är godkänd med A, nivån är vid normal användning lägre än 90 dB(A).  
 Osäkerhet K=3 dB. Ljudnivån kan överstiga 101 dB(A) under pågående arbete.



### Använd hörselskydd!

### Vägd acceleration, typisk:

Vibration hand och arm  $a_h = 6,268 \text{ m/s}^2$   
 Osäkerhet =  $1,5 \text{ m/s}^2$

**⚠ VARNING!** Angiven vibrationsnivå i dessa anvisningar har uppmätts enligt en i EN 60745

standardiserad mätmetod och kan användas som jämförelse för olika verktyg.  
 Vibrationsnivån förändras beroende på elverktygets användning och kan i vissa fall överstiga angivna värden. Vibrationsbelastning kan missbedömas om elverktyget regelbundet används på sådant sätt.

**Obs:** För att kunna bestämma svängningsbelastningen bör även tiden under en bestämd arbetstid beräknas under vilket verktyget är avstängt eller startats utan att verktygen användas. Detta kan reducera svängningsbelastningen väsentligt under den totala arbetstiden.



## Allmänna säkerhetsanvisningar för elverktyg

### ⚠ VARNING! Läs alla säkerhetsinstruktioner och anvisningar!

Felhantering vid tillämpning av nedan angivna säkerhetsinstruktioner och anvisningar kan medföra elstötar, brand och/eller allvarliga skador.

FÖRVARA ALLA SÄKERHETSINSTRUKTIONER OCH ANVISNINGAR FÖR FRAMTIDA BEHOV!

## 1. Säkerhet på arbetsplatsen

- a) **Se till att arbetsplatsen är städad och ombesörj ordentlig belysning.**  
 Oreda och dålig belysning kan medföra olycksfall.

- b)  **Använd inte verktyget i explosionsfarliga eller eldfarliga miljöer, t.ex. i närheten av brännbar vätska, gas eller damm.**



Elverktyg genererar gnistor som kan antända damm eller ångor.

- c)  **Se till att barn och andra personer inte riskerar skador när elverktyget används.** Låt dig inte störas under användningen, håll uppsikt hela tiden.

## 2. Elsäkerhet



**Undvik personskador p.g.a. strömstötar:**

- a) **Apparatkontakten måste passa i uttaget. Kontakten får inte modifieras på något sätt. Använd inte adapterkontakter tillsammans med jordade verktyg.** Originalkontakter och passande uttag minskar risken för elstötar.
- b) **Undvik kroppskontakt med jordade ytor, t.ex. rör, värmeelement, spis och kylskåp.** Ökad risk för elstötar föreligger om din kropp är jordad.
- c)  **Använd aldrig verktyget i regn eller väta.** Inträngande vatten i en elektrisk apparat ökar risken för elstötar.
- d)  **Använd inte kabeln på annat sätt än den är avsedd för, t.ex. att bära apparaten, hänga upp den. Dra inte i kabeln för att dra ut kontakten, greppa tag i kontakten. Se till att kabeln inte utsätts för värme, olja, skarpa kanter eller rörliga apparatdelar.** Skadad eller invecklad kabel eller kontakt ökar risken för elstötar.
- e) **Använd endast förlängningskablar som är tillåtna för utomhusbruk om verktyget används utomhus.** Användning av godkänd förlängningskabel för utomhusbruk reducerar risken för elstötar.
- f) **Använd jordfelsbrytare om elverktyget måste användas i fuktig omgivning.** Användning av jordfelsbrytare minimerar risken för elstötar.

## 3. Personsäkerhet

- a) **Var alltid medveten om vad du gör och använd sunt förnuft. Använd inte verktyget om ni är trött eller påverkad av droger, alkohol eller läkemedel.** Ett ögonblick av ouppmärksamhet kan medföra skador under användningen.
- b)  **Använd personlig skyddsutrustning och alltid skyddsglasögon.** Användning av personlig skyddsutrustning som dammskydd, halkfria säkerhetsskodon, skyddshjälm eller hörselskydd, beroende på elverktygets typ och användning, reducerar risker för skador.
- c) **Undvik att verktyget startar av misstag. Kontrollera att elverktyget är avstängt innan strömförsörjningen kopplas till eller innan verktyget hanteras eller transporteras.** Bär inte verktyget med fingret placerat på PÅ/AV-knappen eller se till att verktyget inte är anslutet till strömförsörjningen. Detta kan medföra olyckor.
- d) **Ta bort inställningsverktyg eller skruvnycklar innan du startar verktyget.** Ett verktyg eller en nyckel som befinner sig vid en roterande maskindel kan medföra allvarliga skador.
- e) **Undvik att arbeta med obekväma kroppshållning. Se till att du står stadigt.** Därmed kan du kontrollera verktyget bättre om oförutsedda situationer skulle uppstå.
- f) **Använd alltid lämplig klädsel. Bär inte vida klädesplagg eller smycken. Håll håret, klädesplagg och handskar borta från roterande maskindelar.** Löst sittande klädesplagg, smycken eller hår kan fastna i roterande maskindelar.
- g) **Kontrollera att dammsugare eller uppsamlingsbehållare är korrekt anslutna och används på rätt sätt.** Använd sådan utrustning för att minska förekommande damm och därmed förbundna risker.

#### 4. Omsorgsfull hantering och användning av elverktyg

- a) **Överbelasta inte maskinen! Använd rätt elverktyg för respektive arbete.** Med passande elverktyg blir arbetsresultatet bättre och säkrare inom angivet effektområde.
- b) **Använd inte elverktyg där strömknappen är skadad.** Ett elverktyg som inte längre kan startas och stoppas är farligt och måste repareras.
- c) **Dra ut kontakten ur vägguttaget innan du gör inställningar på verktyget, byter tillbehörsdelar eller lägger undan verktyget.** Denna försiktighetsåtgärd förhindrar oavsiktlig start av verktyget.
- d) **Placera ett elverktyg som inte används utom räckhåll för barn. Låt inte personer använda verktyget utan att de känner till användningen eller har läst användningsinstruktionerna.** Elverktyg är farliga om oerfarna personer använder dem.
- e) **Ta hand om verktyget väl. Kontrollera att rörliga delar fungerar utan problem och inte kärvar, kontrollera även om delar är brutna eller skadade eller påverkar verktygets funktion negativt på något sätt. Reparera skadade delar innan verktyget används.** Många olyckor har förorsakats av dåligt omhändertagna elverktyg.
- f) **Se till att arbetsplatsen är städad och i ordning.** Välskotta skärverktyg med skarpa skärtrissor klämmer inte och är lättare att föra genom arbetsmaterialet.
- g) **Använd elverktyg, tillbehör, extra verktyg osv. enligt dessa anvisningar på det sätt som är föreskrivet för denna speciella verktygstyp. Ta hänsyn till arbetsvillkoren och det arbete som skall utföras.** Användning av elverktyg på annat sätt än föreskrivna anvisningar kan medföra farliga situationer.



#### Säkerhetsanvisningar speciellt avsedda för detta verktyg

##### Undvik hälsorisker, brännskador och personskador:

- Spänn fast arbetsstycket. Använd spännanordningar / skruvstycke för att spänna fast arbetsstycket. Detta ger en säkrare fasthållning än endast med bara handen.
- För verktyget mot arbetsstycket endast i påslaget tillstånd. I annat fall föreligger risk för bakslag.
- Stoppa inte in händerna i området runt sågbladet. Greppa inte under arbetsstycket. Omedelbart skaderisk föreligger vid kontakt med sågbladet **14**.
- Se till att bottenplattan **9** ligger stadigt under arbetet.
- Dra ut nätsladden ur vägguttaget direkt om risker uppstår.
- Kontrollera att nätsladden alltid ligger bakom verktyget.

**⚠ VARNING! GIFTIGA GASER!** Bearbetning av skadligt/giftigt damm medför hälsorisker för användaren och personer som står i närheten.



Använd skyddsglasögon och dammskyddsmask!

- Undvik att säga i hälsovådliga material.
- Material innehållande asbest får inte bearbetas. Asbest är cancerframkallande.
- Anslut verktyget till lämplig anordning, t.ex. en dammsugare om du skall göra längre arbeten i trämaterial eller i plastmaterial där mycket damm förekommer.
- Ventilera ordentligt.
- Bearbeta aldrig fuktiga material eller fuktiga ytor.
- Stäng av verktyget när arbetet är avslutat och dra bort sågbladet **14** från arbetsstycket när bladet har stannat helt.
- Bromsa inte sågbladet **14** när du stängt av verktyget genom att trycka mot sidan på verktyget. Sågbladet **14** kan skadas, brytas av eller förorsaka bakslag.
- Använd endast skarpa och rena sågblad. Krokiga och slöa sågblad kan brytas av eller förorsaka bakslag.
- Håll verktyget torrt och fritt från olja och fett.

## ● Originaltillbehör /-extra verktyg

- Använd endast tillbehör och extra verktyg som finns angivna i bruksanvisningen. Användning av andra extra verktyg eller tillbehör än de som finns angivna i bruksanvisningen kan medföra risk för personsador.

## ● Användning

### ● Information om sågblad

Grundpaketet från Parkside innehåller sågblad för de båda vanligaste användningar i trä och metall.



1 sågblad för snabba snitt i mjuka träslag (grön pilmarkering)



1 sågblad för rena snitt i mjuka träslag (orange pilmarkering)



1 speciellsågblad för metall upp till 3 mm (svart pilmarkering)

**Obs:** Använd lämpligt kylmedel, t.ex. skärolja. Detta förlänger metallsågbladets användningstid.

Speciellt anpassade sågblad för varje typ av användning finns i fackhandeln. Användning av annat sågblad är även möjligt under förutsättning att det passar i fatningen.

## ● Sätta in / byta sågblad

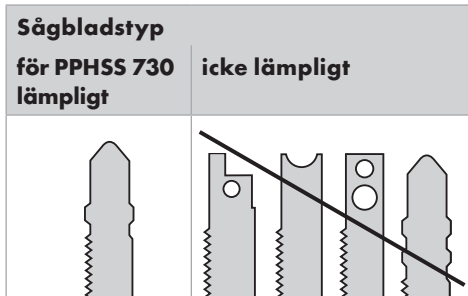

**⚠ VARNING!** Dra alltid ut kontakten innan arbeten påbörjas. Risk för personsador.

- Vrid snabbchucken [18] och håll den i det läget.
- Tryck in sågbladet [14] till anslag i snabbchucken [18]. Sågbladet [14] hakar fast.
- Sågbladet [14] måste ligga i styrrullen [13].
- Släpp snabbchucken [18] och låt den gå tillbaka till normalt läge. Sågbladet [14] är låst.

## ● Montera spånsplittningsskydd

- Dra av glidskenan [10] från bottenplattan [9].
- Skjut in spånsplittningsskyddet [16] underifrån i bottenplattan [9] och skjut det i spåren. Spånsplittningsskyddet skall förhindra att ovasidan spricker.

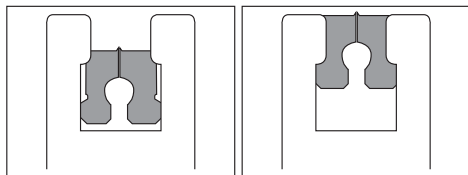

## ● Montera parallellanslag

Parallellanslaget [19] kan monteras till vänster eller höger på verktyget (se bild A).

- Lossa de båda skruvarna för öppningarna [15].
- Skjut in parallellanslaget [19] i öppningarna [15].
- Skruva åt de båda fästskruvarna.

## ● Anslut spånuppsugning

- Sätt fast uppsugningsmuffen [7] i uppsugningskanalen [8] tills den hakar i.
- Anslut en dammsugare till uppsugningsmuffen [7], (se bild C).

## ● Handhavande

### ● Ställa in snittvinkel

- Lossa klämskraven [11] med insexnyckeln [20].
- Ställ in snittvinkel 0° / 15° / 30° / 45° (vänster / höger) på bottenplattan [9]. Markeringarna anger djupet för snittvinkelinställningen. Huset har ett låsstift [21], (se bild B) som mås te haka i resp. spalt.
- Dra åt klämskraven [11] med insexnyckeln [20].

### ● Ställa in hastighet



- Ställ in hastigheten med ratten (varvtalsinställning) [4].
- Bestäm alltid hastigheten genom att pröva dig fram i det material som skall bearbetas.

### ● Ställa in pendelslag



Man kan ställa in sågbladets [14] pendelslag med pendelslagsbrytaren [12]. Utan pendelslagsinställningen (läge 0) blir snittkanterna fina och raka. Inaktivera pendelslaget vid arbete i tunna arbetsstycken. Med aktiverat pendelslag (läge 1 - 3) går bearbetningen fortare.

- Bestäm alltid hastigheten genom att pröva dig fram i det material som skall bearbetas.

## ● Starta / Stänga av

⚠ **FARA!** Kontrollera att nätanslutningen är föreskriftsmässigt försedd med 230V ~ 50 Hz och 16 A säkring innan du ansluter verktyget.

### Start:

- Skjut PÅ / AV-knappen [2] till läge I, det hakar i hörbart.

### Stänga av:

- Tryck PÅ / AV-knappens [2] bakre del.

## ● Rengöring och skötsel

### ● Underhåll

- Byt sågbladet [14] när det är slött eller du märker att snittkvaliteten försämras.

### ● Rengöring

- Rengör regelbundet, i bästa fall efter varje avslutad sågning.
- Ta bort eventuell smuts och flis. Använd en torr trasa vid rengöring.

## ● Avfallshantering



Förpackningen består av miljövänligt material som kan avfallshandteras vid lokala återvinningställen.



**Kasta inte elverktyg i hushållssoporna!**

Enligt EU-direktiv 2002 / 96 / EG gällande Begagnad elektrisk och elektronisk utrustning skall trasiga eller begagnade elverktyg avfallshandteras separat och tillföras återvinningen enligt gällande miljölagstiftning.

Kontakta miljökontoret på din ort för vidare information om avfallshantering av förbrukad utrustning.

## ● Information

### ● Service

Adressen till ansvarig kundtjänst hittar du på garantikortet.

- **Låt endast behörig elektriker reparera utrustningen och använd endast reservdelar i original.** Därmed säkerställs verktygets säkerhet.
- **Låt alltid tillverkaren eller kundtjänst byta nätkontakt eller nätsladd.** Därmed säkerställs verktygets säkerhet.

### ● Konformitetsdeklaration / Tillverkarintyg C E

Vi, Kompernaß Handelsgesellschaft mbH, Burgstr. 21, 44867 Bochum, Tyskland, förklarar härmed att denna produkt överensstämmer med följande EU-riktlinjer:

**Maskindirektiv (89 / 392 / EC),  
(91 / 368 / EC), (93 / 44 / EC)**

**Lågspänningsdirektiv (2006 / 95 / EEC)**

**Elektromagnetisk kompatibilitet  
(89 / 336 / EEC), (92 / 31 / EEC)**

#### **Typ / Beteckning:**

Pendlande sticksåg PPHSS 730

Bochum den 31.03.2008



Hans Kompernaß  
- Verkställande direktör -

Rätt till tekniska ändringar för fortsatt produktutveckling förbehålles.



## Indledning

Formålsbestemt anvendelse.....	Side 30
Udrustning.....	Side 30
Leverancens indhold.....	Side 31
Tekniske specifikationer.....	Side 31

## Generelle sikkerhedsinstrukser for elektrisk værktøj

Sikkerhed på arbejdsstedet.....	Side 31
Elektrisk sikkerhed.....	Side 32
Personlig sikkerhed.....	Side 32
Omhu i omgangen med og anvendelsen af elektriske redskaber.....	Side 33
Sikkerhedsinstrukser for dette apparat.....	Side 33
Originalt tilbehør /-ekstraudstyr.....	Side 34

## Ibrugtagning

Informationer om savklinger.....	Side 34
Montage/udskiftning af savklingen.....	Side 34
Montering af spånriveværnet.....	Side 34
Montage af parallelslaget.....	Side 35
Tilslutning af spånopsugning.....	Side 35

## Betjening

Indstilling af snitvinklen.....	Side 35
Indstilling af slagtaget.....	Side 35
Indstilling af pendulslaget.....	Side 35
Igansætning/ Standsning.....	Side 35

## Pasning og rengøring

Pasning.....	Side 36
Rengøring.....	Side 36

<b>Bortskaffelse.....</b>	<b>Side 36</b>
---------------------------	----------------

## Informationer

Service.....	Side 36
Konformitetserklæring/ Fremstiller.....	Side 36

## I denne betjeningsvejledning anvendes følgende piktogrammer / symboler:

	Læs betjeningsvejledningen!		Beskyttelsesklasse II
	Følg advarsels- og sikkerhedsanvisningerne!		Dæ anbefales at bære sikkerhedsbriller, høreværn, åndedrætsbeskyttelse og sikkerhedshandsker.
	Fare for elektrisk stød! Farlig elektrisk spænding – livsfare!		Hold børn og andre personer på afstand under brugen af el-værktøjet.
	Eksplisionsfare!		Apparatet skal holdes på afstand af regn eller væde. Indtrængning af vand i et elektrisk apparat forøger risikoen for elektrisk stød.
	Volt (Vekselspænding)		Hvis slibemaskinen, netledningen eller netstikket er beskadigede, kan det betyde livsfare på grund af elektrisk stød. Kontrollér regelmæssigt maskinens, el-ledningens og el-stikkets tilstand.
	Watt (Effektivt)		Bortskaf emballagen og maskinen miljøvenligt efter forskrifterne!

## Pendulslagsstiksav PPHSS 730

### ● Indledning



Før De tager apparatet i brug den første gang bør De sætte Dem ind i dets funktioner og gøre Dem fortrolig med den korrekte behandling af elektriske redskaber. Dette kan De gøre med den følgende betjeningsvejledning. Den skal opbevares godt. Alle medfølgende dokumenter skal følges med hvis De overlader apparatet til andre.

### ● Formålsbestemt anvendelse

Stiksaven er beregnet til lige og krumme snit samt gæringsnit på kantede emner af syntetisk materiale, træ og metal. Maskinen er udelukkende godkendt til privat anvendelse i tørre rum. Vær opmærksom på henvisningerne til savklingetyper. Enhver anden anvendelse eller ændring af maskinen gælder som værende i strid med formålsbestemmelsen og rummer fare for alvorlige ulykker. Fremstilleren påtager sig intet ansvar for skader som følge af anvendelse i strid med formålet.

### ● Udrustning

- 1 Håndgreb
- 2 Afbryder (aflåselig)
- 3 Hus
- 4 Indstillingshjul til omdrejningstal
- 5 Ledning
- 6 Ventilationsgitter
- 7 Opsugningsstuds
- 8 Opsugningskanal (se illustration B)
- 9 Bundplade af letmetal
- 10 Glidesko (aftagelig)
- 11 Klemmeskrue
- 12 Slagkontakt
- 13 Føringsrulle
- 14 Savklinge
- 15 Indføringsåbninger (inklusive fastspændingsskrue)
- 16 Spånirningsværn
- 17 Berøringsbeskyttelse
- 18 Lyndspændingspatron
- 19 Parallelslag
- 20 Unbrakonøgle
- 21 Arreteringsstift (se illustration B)

## ● Leverancens indhold

- 1 Pendulslagsstiksav inkl.
  - opslugningsstuds
  - unbrakonøgle
  - spånrivningsværn
- 1 Parallelanslag
- 1 Kunststofkuffert
- 1 Betjeningsvejledning
- 1 Hæfte „Garanti og Service“



- 2 Savklinger til træbearbejdning
- 1 Savklinge til metalbearbejdning

## ● Tekniske specifikationer

### Stiksav: Parkside PPHSS 730

Nominal spænding:	230V ~ 50Hz
Indtagseffekt:	730W
Tomgangs-slagtal:	max. $n_0$ 600-2900 min <sup>-1</sup>
Snitdybde:	max. 110 mm
Pendulslag:	3 trin og finsnitsindstilling
Skråsnit:	0-45° venstre / højre
Sikkerhedsklasse:	II /

### Støj- og vibrationsinformationer:

Værdierne er målt i henhold til EN 60745.  
Det A-målte lydtrykniveau i apparatet andrager typisk 90 dB (A). Usikkerhed K=3 dB. Støjniveauet kan under arbejdet overskride 101 dB (A).



### Anvend høreværn!

### Vægtet acceleration, typisk:

Hånd-arm-vibration  $a_{hv}$  = 6,268 m/s<sup>2</sup>  
Usikkerhed K = 1,5 m/s<sup>2</sup>

**⚠ ADVARSEL!** Det i disse anvisninger angivne svingningsniveau er blevet målt svarende til en i EN 60745 normeret målemetode og kan anvendes til sammenligning af apparater.

Svingningsniveauet skal ændre sig svarende til anvendelse af det elektriske redskab og kan i nogle tilfælde ligge over den værdi der er angivet i disse anvisninger. Svingningsbelastningen kan undervurderes hvis det elektriske redskab jævnligt bliver anvendt på en sådan måde.

**Obs:** For at opnå en nøjagtig vurdering af svingningsbelastningen i et bestemt arbejdsrum er man også nødt til at medregne de tidspunkter, hvor apparatet er slukket, eller ganske vist er tændt, men egentlig ikke anvendes. Dette kan reducere svingningsbelastningen over hele tidsrummet betydeligt.



## Generelle sikkerhedsinstrukser for elektrisk værktøj

### ⚠ ADVARSEL! Alle sikkerhedsinstrukser og anvisninger skal læses!

Forsømmelighed over for sikkerhedsinstrukserne og anvisninger kan resultere i elektriske stød, brand og / eller alvorlige kvæstelser.

ALLE SIKKERHEDSINSTRUKSER OG ANVISNINGER SKAL OPBEVARES TIL SENERE BRUG!

## 1. Sikkerhed på arbejdsstedet

a) **Arbejdsområdet skal være ryddeligt og have god belysning.** Uorden og ubelyste arbejdsområder kan være årsag til ulykker.

b) **Apparatet må ikke anvendes i eksplosionstruede omgivelser hvor der befinder sig brændbare væsker, luftarter eller**

**støvparkler.** Elektriske redskaber danner gnister der kan antænde dampe eller støv.

- c)  **Børn og andre personer skal holdes på afstand når redskabet bliver benyttet.** Hvis man bliver afledt, kan man miste kontrollen over apparatet.

## 2. Elektrisk sikkerhed



**Forebyg livsfarlige elektriske stød:**

- a) **Apparatets stik skal passe til stikdåsen. Stikket må ikke ændres på nogen måde. Der må ikke anvendes adapterstik sammen med apparatet der har sikkerhedsjordning.** Uændrede stik og passende stikdåser nedsætter risikoen for elektrisk stød.
- b) **Undgå kropskontakt med jordede overflader som f.eks. rør, varmeapparater, komfurer og køleskabe.** Der er øget risiko ved et elektrisk stød hvis legemet har jordforbindelse.
- c)  **Apparatet skal beskyttes mod regn og væde.** Hvis der trænger vand ind i et elektrisk apparat er der forøget risiko for elektrisk stød.
- d)  **Ledningen må ikke benyttes til at bære maskinen i, hænge den op i eller til at trække stikket ud med. Ledningen skal holdes på afstand varme, olie, skarpe kanter eller dele af apparatet der er i bevægelse.** Beskadigede eller forsoede ledninger forhøjer risikoen for elektrisk stød.
- e) **Til arbejde med elektriske redskaber under åben himmel, skal der anvendes forlængerledninger der også er godkendt til udendørs anvendelse.** Anvendelsen af en sådan ledning nedsætter risikoen for elektrisk stød.
- f) **Hvis det ikke er til at undgå at elektrisk værktøj skal bruges i fugtige omgivelser, skal der anvendes en fejlstrømskontakt.** En sådan forringer risikoen for elektrisk stød.

## 3. Personlig sikkerhed

- a) **Bevar hele tiden opmærksomheden, pas på hvad De foretager Dem og gå til værks med det elektriske værktøj med fornuften i behold. Undlad at bruge apparatet hvis De er træt eller under indflydelse af euforiserende stoffer, alkohol eller medikamenter.** Et øjeblikvis uopmærksomhed under benyttelse af apparatet kan føre til alvorlige kvæstelser.
- b)  **Ifør Dem personligt sikkerhedsudstyr, og bær altid sikkerhedsbriller.** Personligt sikkerhedsudstyr, som f.eks. støvmaske, skridsikert fodtøj, sikkerhedshjelm eller høreværn, alt efter det elektriske redskabs art og anvendelse, nedsætter risikoen for tilskadekomst.
- c) **Undgå utilsigtet igangsætning. Der skal drages omsorg for at det elektriske redskab er slået fra før det bliver forbundet med elektricitetsforsyningen, når det tages op eller bliver båret.** Hvis man har en finger på afbryderen eller apparatet er slået til medens det bliver båret, kan dette have ulykker til følge.
- d) **Indstillingsredskaber eller skruenøgler skal fjernes før apparatet bliver startet.** Et stykke værktøj eller en nøgle der sidder i en bevægelig del af apparatet, kan afstedkomme kvæstelser.
- e) **Undgå at indtage anormal kropsholdning. De skal sørge for at De står sikkert og hele tiden er i balance.** På den måde kan apparatet bedre kontrolleres i uventede situationer.
- f) **Ifør Dem egnet beklædning. Den må ikke være vid, og smykker skal lægges væk. Hår, beklædningsdele og handsker skal holdes borte fra bevægelige dele.** Hvis De har langt hår, bør De bruge et hårbånd. Løst siddende beklædning, smykker eller hår kan blive grebet af dele der bevæger sig.
- g) **Hvis der monteres opsagnings- og opfangsanordninger, skal disse være sluttet til og anvendes korrekt.** Anvendelse af den slags anordninger nedsætter faremomenterne som følge af støv.

#### 4. Omhu i omgangen med og anvendelsen af elektriske redskaber

- a) **Undgå at overbelaste apparatet. Anvend det elektriske redskab der er bestemt til Deres arbejde.** Med det passende elektriske værktøj er det bedre og mere sikkert at arbejde i det angivne effektområde.
- b) **Tag ikke elektriske redskaber i brug hvor kontakten er defekt.** Et elektrisk apparat der ikke kan tændes eller slukkes, er farligt og skal repareres.
- c) **Stikket skal være trukket ud af stikdåsen før der foretages indstillinger på apparatet, skiftes tilbehørsdele eller apparatet lægges væk.** Disse sikkerhedstiltag forhindrer utilsigtet igangsætning af apparatet.
- d) **Elektriske redskaber der ikke er i brug, skal opbevares uden for børns rækkevidde. Lad ikke personer benytte apparatet hvis de ikke er fortrolig med det eller ikke har læst disse anvisninger.** Elektrisk værktøj er farligt hvis det benyttes af uerfarne personer.
- e) **Apparatet skal behandles med omhu. Det skal kontrolleres om bevægelige dele af apparatet fungerer fejlfrit og ikke er fastklemt, om noget dele er knækket eller beskadiget så apparatets funktion er forstyrret. Beskadigede dele skal repareres før apparatet tages i brug.** Mange uheld skyldes dårligt vedligeholdte elektriske apparater.
- f) **Skærende værktøjer skal holdes skarpe og rene.** Ordentligt vedligeholdte skæreredskaber med skarpe ægge klemmer sig ikke så ofte fast og er lettere at føre.
- g) **Redskabet, tilbehør, udskiftelige dele osv. skal anvendes i overensstemmelse med disse anvisninger og sådan som det er foreskrevet for denne særlige type apparat. Her skal der også tages hensyn til arbejdsbetingelserne og den opgave der skal udføres.**

Anvendelse af elektriske redskaber til andre formål end de angivne kan føre til farlige situationer.



#### Sikkerhedsinstrukser for dette apparat

##### Til undgåelse af risikoen for tilskadekomst og brand samt trusler mod helbredet:

- Emnet skal sikres. Der skal anvendes spændea-  
nordninger / skruetvinge til at holde emnet fast.  
På den måde er det mere sikkert end med  
Deres hånd.
- Maskinen skal være slået til når den føres mod  
emnet. Der er ellers risiko for et tilbageslag.
- Hold hænderne borte fra saveområdet. Grib  
ikke ned under emnet. Ved berøring med  
savklingen **14** er der fare for tilskadekomst.
- Sørg for at bundpladen **9** ligger på emnet  
når der saves.
- I tilfælde af fare skal stikket omgående trækkes  
ud af stikkontakten.
- Ledningen skal altid føres bagud og bort fra  
maskinen.

**⚠ ADVARSEL! GIFTIGE DAMPE!** Behandlingen af skadelige / giftige støvarter udgør en hel-  
bredstrussel for den betjenende person eller  
personer i nærheden.



Ifør Dem sikkerhedsbriller og  
åndedrætsværn!

- Undgå at save i helbredsskadelige materialer.
- Asbestholdigt materiale må ikke bearbejdes.  
Asbest gælder som kræftfremkaldende.
- Under længerevarende bearbejdning af træ og  
specielt hvis De har med materialer at gøre hvor  
der opstår sundhedsskadeligt støv, skal appa-  
ratet sluttes til en egnet støvopsugningsanordning.
- Der skal sørges for tilstrækkelig udluftning.
- Arbejd ikke med fugtige materialer eller våde  
flader.
- Når De er færdig med Deres arbejde, skal det  
elektriske apparat slukkes. Savklingen **14** trækkes  
først ud af snittet, når maskinen står helt stille.

- Når maskinen er slået fra, skal De ikke bremse savklingen **14** ved at trykke på siderne af den. Savklingen **14** kan blive ødelagt eller give et tilbageslag.
- Brug kun ubeskadigede og fejlfrie savklinger. Bøjede eller sløve savklinger kan knække eller give et tilbageslag.
- Apparatet skal altid være rent, tørt og frit for olie eller smøremidler.

## ● Originalt tilbehør / -ekstraudstyr

- Anvend kun tilbehør og ekstraudstyr der er angivet i betjeningsvejledningen. Anvendelse af andre former for udstyr end det i betjeningsvejledningen anbefalede eller andet tilbehør kan være ensbetydende med øget risiko for Dem for at pådrage Dem kvæstelser.

## ● Ibrugtagning

### ● Informationer om savklinger

Parksides grundsortiment omfatter savklinger til anvendelse i træ og metal.



1 træsavklinge til hurtige snit i blødt træ (grøn markeringspil)



1 træsavklinge til rene snit i blødt træ (orange markeringspil)



1 specialsavklinge til metaller indtil 3 mm (sort markeringspil)

**Bemærk:** De bør anvende et egnet kølemiddel, f. eks. skæreolie. Dette forlænger levetid og standtid for nedstrygerklingen.

Man kan erhverve sig optimerede savklinger til ethvert formål i den normale handel. Forudsætningen er at klingen passer til maskinens klingeholder.

## ● Montage / udskiftning af savklingen

Savklingetype	
Egnet til PPHSS 730	uegnet

**⚠ ADVARSEL!** Før arbejde på apparatet skal stikket trækkes ud af stikdåsen. Der er ellers risiko for tilskadekomst.

- Spændepatronen **18** drejes og holdes fast.
- Den nødvendige savklinge **14** sættes ind i spændepatronen **18** indtil den sætter sig fast. Savklingen **14** låser sig fast.
- Savklingen **14** skal sidde i føringsrullen **13**.
- Spændepatronen **18** slippes. Den skal vende tilbage til sin udgangsposition. Savklingen **14** er låst fast.

## ● Montering af spånriverværnet

- Glideskoen **10** trækkes af bundpladen **9**.
- Spånrivningsværnet **16** føes nedefra ind i bundpladen **9** og skydes ind i de dertil beregnede noter. Spånrivningsværnet kan forhindre at overfladen bliver flosset op.

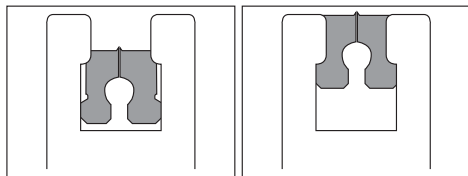

## ● Montage af parallelslaget

Parallelslaget [19] kan fastgøres på venstre eller højre side af apparatet (se illustration A).

- De to skruer på på indføringsåbningerne [15] skal løsnes.
- Parallelslaget [19] skydes ind i indføringsåbningerne [15].
- De to fastgørelsesskruer skrues atter fast.

## ● Tilslutning af spånopsugningen

- Opsugningsstudsens [7] stikkes ind i opsugningskanalen [8] så den sætter sig fast.
- Der sluttes en godkendt støv- og spånopsugning til opsugningsstudsens [7] (se illustration C).

## ● Betjening

### ● Indstilling af snitvinklen

- Klemmeskruen [11] løsnes med unbrakonøglen [20].
- Snitvinklen indstilles 0° / 15° / 30° / 45° (venstre / højre) på bundpladen [9]. De prægede markeringer svarer til fordybningerne til snitvinkelindstillingen. Huset har en arreteringsstift [21] (se illustration B) som skal sætte sig fast i de pågældende fordybninger.
- Klemmeskruen [11] skrues fast med unbrakonøglen [20].

### ● Indstilling af slagtalet



- Med hjulet til indstilling af omdrejningstallet [4] indstilles det ønskede slagtal.
- Den optimale indstilling finder man i alle tilfælde bedst på forhånd gennem et praktisk forsøg.

### ● Indstilling af pendulslaget

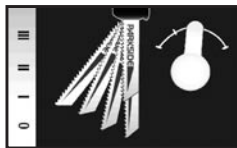

Man kan med pendulslagskontakten [12] indstille savklingens pendulbevægelse for savklingen [14]. Uden pendulbevægelse (position "0") får man en fine og rene snitkanter. Når De har med tynde emner at gøre, skal pendulslaget slås fra. Med aktiveret pendulslag (position 1 - 3) opnår man et gradvist hurtigere forløb i arbejdet.

- Den optimale indstilling opnår man såvidt muligt altid efter et praktisk forsøg.

### ● Igangsætning / Standsning

**⚠ FARE!** Før maskinen sluttes til lysnettet, skal man sikre sig at dette efter foreskrifterne er forsynet med 230V ~ 50Hz og med en 16A-sikring!

#### Igangsætning:

- Kontakten [2] sættes i position „I“ så den låser sig fast.

#### Standsning:

- Der trykkes på den bageste del af kontakten [2].

## ● Pasning og rengøring

### ● Pasning

- Savklingen **14** skal udskiftes så snart dens tænder er sløve og der altså ikke længere kan udføres noget ordentligt arbejde med den.

### ● Rengøring

- Rengøring af apparatet bør udføres i forbindelse med savearbejdet.
- Forureninger, f.eks. i form af savspåner, skal fjernes. Der anvendes et tørt stykke stof.

## ● Bortskaffelse



Emballagen består af miljøvenlige materialer og kan smides ud på de lokale genbrugsstationer.



**Elektriske apparater hører ikke til i husholdningsaffaldet!**

I henhold til Europæisk direktiv 2002/96/EF om udtjente elektriske apparater og dets omsætning til national lov skal brugte elektriske redskaber indsamles særskilt og bringes til miljøvenlig genindvinding.

Mulighederne for at komme af med et udtjent apparat kan De få at vide hos de lokale myndigheder.

## ● Informationer

### ● Service

Serviceværkstedet for Deres land kan De finde i garantidokumenterne.

- **Deres apparater må kun repareres af kvalificerede fagfolk og kun med originale reservedele.** På den måde er der garanti for at maskinens sikkerhed bibeholdes.
- **Udskiftning af stik eller ledning skal udføres af fremstilleren eller dennes**

**kundtjeneste.** Dermed er der garanti for at maskinens sikkerhed bibeholdes.

## ● Konformitetserklæring / Fremstiller CE

Vi, Kompernaß GmbH, Burgstr. 21, 44867 Bochum, Tyskland, erklærer hermed for dette produkt overensstemmelse med de følgende EF-direktiver:

**Maskindirektiv (89/392/EF),  
(91/368/EF), (93/44/EF)**

**EF-lavspændingsdirektiv (2006/95/EF)**

**Elektromagnetisk fordragelighed  
(89/336/EØF), (92/31/EØF)**

**Type / Apparatbetegnelse:**

Pendulslagsstiksav PPHSS 730

Bochum, 31.03.2008

Hans Kompernaß  
- Direktør -

Tekniske ændringer af hensyn til den videre udvikling forbeholdes.



## Innledning

Forskriftmessig bruk .....	Side 38
Utstyr.....	Side 38
Leveringsomfang.....	Side 39
Tekniske data .....	Side 39

## Generelle sikkerhetsanvisninger for elektroverktøy

Sikkerhet på arbeidstedet.....	Side 39
Elektrisk sikkerhet.....	Side 40
Personlig sikkerhet.....	Side 40
Omhu i omgangen med og anvendelsen av elektriske redskaber .....	Side 41
Sikkerhetsmerknader for det aktuelle utstyret .....	Side 41
Originalt tilbehør og tilleggsutstyr .....	Side 42

## Oppstart

Opplysninger om sagblad.....	Side 42
Innsetting og bytte av sagblad.....	Side 42
Montering av splintvern .....	Side 42
Montering av parallellanlegg .....	Side 43
Tilkobling av sponavsug.....	Side 43

## Betjening

Innstilling av sporvinkel .....	Side 43
Innstilling av slag hastighet.....	Side 43
Innstilling av pendelbevegelse .....	Side 43
Tilkobling/frakobling.....	Side 43

## Vedlikehold og rengjøring













Vedlikehold.....	Side 44
Rengjøring.....	Side 44

<b>Avfallshåndtering</b> .....	Side 44
--------------------------------	---------

## Opplysninger

Service.....	Side 44
Erklæring om samsvar / Produsent .....	Side 44

## I denne bruksanvisningen brukes de etterfølgende piktogrammene / symbolene:

	Les bruksanvisningen!		Beskyttelsesklasse II
	Observer advarsels- og sikkerhetshenvisningene!		Bruk vernebriller, hørselsvern, støvmaske og vernehansker.
	Advarsel mot elektriske støt! Farlig elektrisk spenning – livsfare!		Hold barn og andre personer unna elektriske redskaper mens de er i bruk.
	Eksplosjonsfare!		Apparatet må ikke brukes i regn eller fuktige omgivelser. Vann som trenger inn i et elektrisk apparat, øker faren for elektrisk støt.
	Volt (Vekselspenning)		Ved skader på apparat, strømledning eller støpsel betyr det livsfare fra elektrisk støt. Kontroller regelmessig tilstanden av apparatet, nettkabelen og netstøpselet.
	Watt (Virkningseffekt)		Fjern forpakningen og apparatet på en miljøvennlig måte!

## Pendelstikksag PPHSS 730

### ● Innledning

 Sørg for å være fortlroilig med apparatets funksjoner før det tas i bruk første gang, og sett deg godt inn i riktig omgang med elektrisk verktøy. I denne forbindelse må følgende betjeningsveiledning leses. Ta godt vare på denne veiledningen. Dersom apparatet overlates til andre må alle underlag likeledes overleveres.

### ● Forskriftsmessig bruk

Maskinen er beregnet til rette og kurveformede spor samt gjæring på arbeidsstykker med kant og som består av plast tre og metall. Maskinen er bare tillatt for privat bruk i tørre rom. Bemerkt merkene om sagbladtyper. All annen bruk og modifikasjoner av apparatet regnes som ikke forskriftsmessig og medfører betraktelige farer for ulykker. Produsenten påtar seg intet ansvar for skader som skyldes ikke forskriftsmessig bruk.

### ● Utstyr

- 1 Knapphåndtak
- 2 PÅ / AV-bryter (med lås)
- 3 Hus
- 4 Velger for slaghastighet
- 5 Nettkabel
- 6 Ventilasjonsåpninger
- 7 Avsugsstykke
- 8 Avsugskanal (se fig. B)
- 9 Bunnplate av lettmetall
- 10 Glidesåle (kan tas av)
- 11 Klemkrue
- 12 Pendelvelger
- 13 Styrerulle
- 14 Sagblad
- 15 Innskyvningsåpninger (inklusive låseskrue)
- 16 Splintvern
- 17 Berøringsvern
- 18 Hurtigfeste
- 19 Parallellanlegg
- 20 Innvendig sekskantnøkkel
- 21 Låsestift (se fig. B)

## ● Leveringsomfang

- 1 Pendelstikksag inkl.
  - avsgusstykke
  - innvendig sekskantnøkkel
  - splintvern
- 1 Parallellanlegg
- 1 Plastveske
- 1 Betjeningsveiledning
- 1 Hefte "Garanti og service"



- 2 Sagblad for tre
- 1 Sagblad for metall

## ● Tekniske data

### Stikksag:

	<b>Parkside</b>
	<b>PPHSS 730</b>
Nominell spenning:	230V ~ 50Hz
Effektforbruk:	730W
Tomgangs slaghastighet:	maks. n <sub>0</sub> 600-2900 per minutt
Spordybde:	maks. 110 mm
Pendelbevegelse:	3 steg og innstilling av finskjæring
Skrått spor:	0-45° venstre / høyre
Beskyttelsesklasse:	II /

### Opplysninger om støy og vibrasjon:

Måleverdier basert på EN 60745.  
 Apparatets A-veide lydstyrke er typisk 90 dB (A).  
 Usikkerhet K=3 dB. Under arbeidet kan støynivået  
 overskride 101 dB (A).



### Bruk hørselsvern!

### Anslått akselerasjon, typisk:

Hånd-/armvibrasjon  $a_h = 6,268 \text{ m/s}^2$   
 Usikkerhet K =  $1,5 \text{ m/s}^2$

**⚠ ADVARSEL!** Det svingningsnivået som er angitt i denne veiledningen, er målt i samsvar med standardisert målemetode ifølge EN 60745, og dette kan benyttes ved sammenlikning av apparater. Svingningsnivået vil variere i forhold til bruken av det elektriske verktøyet, og det kan i mange tilfelle ligge over den verdien som er angitt i denne veiledningen. Svingningsbelastningen kan bli undervurdert når det elektriske verktøyet benyttes regelmessig på denne måten.

**Merk:** For å kunne foreta en nøyaktig vurdering av svingningsbelastningen i løpet av en bestemt arbeidsperiode må man også ta hensyn til de tidsrom der maskinen er slått av eller kjører, men uten å være i bruk. Dette kan bidra til en betydelig reduksjon av svingningsbelastningen i hele arbeidsperioden.



## Generelle sikkerhetsanvisninger for elektroverktøy

### ⚠ ADVARSEL! Alle sikkerhetsinstrukser og anvisninger skal leses!

Forsømmelighet over for sikkerhetsinstrukserne og anvisninger kan resultere i elektriske stød, brand og/eller alvorlige kvæstelser.

ALLE SIKKERHEDSINSTRUKSER OG ANVISNINGER SKAL OPBEVARES TIL SENERE BRUG!

## 1. Sikkerhed på arbejdsstedet



- a) **Hold arbeidsområdet rent og godt belyst.** Uorden og ubelyste arbeidsområder kan være årsag til ulykker.

- b)  **Apparatet må ikke anvendes i eksplosionstruede omgivelser hvor der befinder sig brændbare væsker, luftarter eller støvpartikler.** Elektriske redskaber danner gnister der kan antænde dampe eller støv.

- c)  **Børn og andre personer skal holdes på afstand når redskabet bliver benyttet.** Hvis man bliver afledt, kan man miste kontrollen over apparatet.

## 2. Elektrisk sikkerhed



- a) **Apparatets stik skal passe til stikdåsen. Stikket må ikke ændres på nogen måde. Der må ikke anvendes adapterstik sammen med apparatet der har sikkerhedsjordning.** Uændrede stik og passende stikdåser nedsætter risikoen for elektrisk stød.
- b) **Undgå kropskontakt med jordede overflader som f.eks. rør, varmeapparater, komfurer og køleskabe.** Der er øget risiko ved et elektrisk stød hvis legemet har jordforbindelse.
- c)  **Apparatet skal beskyttes mod regn og væde.** Hvis der trænger vand ind i et elektrisk apparat er der forøget risiko for elektrisk stød.
- d)  **Ledningen må ikke benyttes til at bære maskinen i, hænge den op i eller til at trække stikket ud med. Ledningen skal holdes på afstand varme, olie, skarpe kanter eller dele af apparatet der er i bevægelse.** Beskadigede eller forsoede ledninger forøger risikoen for elektrisk stød.
- e) **Til arbejde med elektriske redskaber under åben himmel, skal der anvendes forlængerledninger der også er godkendt til udendørs anvendelse.** Anvendelsen af en sådan ledning nedsætter risikoen for elektrisk stød.

- f) **Hvis det ikke er til at undgå at elektrisk værktøj skal bruges i fugtige omgivelser, skal der anvendes en fejlstrømskontakt.** En sådan forringer risikoen for elektrisk stød.

## 3. Personlig sikkerhed

- a) **Bevar hele tiden opmærksomheden, pas på hvad De foretager Dem og gå til værks med det elektriske værktøj med fornuften i behold. Undlad at bruge apparatet hvis De er træt eller under indflydelse af euforiserende stoffer, alkohol eller medikamenter.** Et øjeblikvis uopmærksomhed under benyttelse af apparatet kan føre til alvorlige kvæstelser.
- b)  **Ifør Dem personligt sikkerhedsudstyr, og bær altid sikkerhedsbriller.** Personligt sikkerhedsudstyr, som f.eks. støvmaske, skridsikert fodtøj, sikkerhedshjelm eller høreværn, alt efter det elektriske redskabs art og anvendelse, nedsætter risikoen for tilskadekomst.
- c) **Undgå utilsigtet igangsætning. Der skal drages omsorg for at det elektriske redskab er slået fra før det bliver forbundet med elektricitetsforsyningen, når det tages op eller bliver båret.** Hvis man har en finger på afbryderen eller apparatet er slået til medens det bliver båret, kan dette have ulykker til følge.
- d) **Indstillingsredskaber eller skruenøgler skal fjernes før apparatet bliver startet.** Et stykke værktøj eller en nøgle der sidder i en bevægelig del af apparatet, kan afstedkomme kvæstelser.
- e) **Undgå at indtage anormal kropsholdning. De skal sørge for at De står sikkert og hele tiden er i balance.** På den måde kan apparatet bedre kontrolleres i uventede situationer.
- f) **Ifør Dem egnet beklædning. Den må ikke være vid, og smykker skal lægges væk. Hår, beklædningsdele og handsker skal holdes borte fra bevægelige dele.** Hvis De har langt hår,

bør De bruke et hårnet. Løst siddende beklædning, smykker eller hår kan blive grebet av dele der bevæger sig.

- g) **Hvis der monteres opslags- og opfangsanordninger, skal disse være sluttet til og anvendes korrekt.** Anvendelse af den slags anordninger nedsætter faremomenterne som følge af støv.

## 4. Omhu i omgangen med og anvendelsen af elektriske redskaber

- a) **Undgå at overbelaste apparatet. Anvend det elektriske redskab der er bestemt til Deres arbejde.** Med det passende elektriske værktøj er det bedre og mere sikkert at arbejde i det angivne effektområde.
- b) **Tag ikke elektriske redskaber i brug hvor kontakten er defekt.** Et elektrisk apparat der ikke kan tændes eller slukkes, er farligt og skal repareres.
- c) **Stikket skal være trukket ud af stikdåsen før der foretages indstillinger på apparatet, skiftes tilbehørsdele eller apparatet lægges væk.** Disse sikkerhedsiltag forhindrer utilsigtet igangsætning af apparatet.
- d) **Elektriske redskaber der ikke er i brug, skal opbevares uden for børns rækkevidde. Lad ikke personer benytte apparatet hvis de ikke er fortrolig med det eller ikke har læst disse anvisninger.** Elektrisk værktøj er farligt hvis det benyttes af uerfarne personer.
- e) **Apparatet skal behandles med omhu. Det skal kontrolleres om bevægelige dele af apparatet fungerer fejlfrit og ikke er fastklemmt, om noget dele er knækket eller beskadiget så apparatets funktion er forstyrret. Beskadigede dele skal repareres før apparatet tages i brug.** Mange uheld skyldes dårligt vedligeholdte elektriske apparater.
- f) **Skjærende verktøy må holdes skarpt og rent.** Skjærende verktøy som er vedlikeholdt

med omhu og har skarpe skjær, vil ikke så lett komme i klemme, og det er lettere å betjene.

- g) **Bruk elektrisk verktøy, tilbehør, verktøysinnsatser osv. i samsvar med denne veiledningen og slik det er foreskrevet for den aktuelle maskintypen. Ta hensyn til arbeidsvilkårene og den oppgaven som skal utføres.** Bruk av elektrisk verktøy til andre oppgaver enn det er beregnet for, kan være årsak til farlige situasjoner.



## Sikkerhetsmerknader for det aktuelle utstyret

### Slik unngås fare for personskader, brann og helseskader:

- Arbeidsstykket må sikres. Bruk innspenningsanordninger eller skrustikke for å holde arbeidsstykket fast. Det holdes da med større sikkerhet enn med hånden.
- Maskinen må bare føres mot arbeidsstykket når den er slått på. I motsatt fall er det fare for tilbakeslag.
- Hold hendene borte fra sageområdet. Ikke før hånden under arbeidsstykket. Ved kontakt med sagbladet [14] er det fare for personskade.
- Sørg for at bunnplaten [9] ligger på ved saging.
- Ved fare må nettstøpselet straks dras ut av stikkkontakten.
- Nettkabelen må alltid føres bort fra maskinens bakside.

**⚠ ADVARSEL! GIFTIG DAMP!** Bearbeiding med skadelig eller giftig støv utgjør en helsefare for brukeren og andre som befinner seg i nærheten.



Ifør Dem sikkerhedsbriller og åndedrætsværn!

- Unngå saging i helseskadelige materialer.
- Det må ikke arbeides i materialer som inneholder asbest. Asbest regnes som kreftfremkallende.
- Ved lengre tids arbeid i tre, og spesielt når det bearbeides materialer som utvikler helseskadelig støv, må maskinen tilkobles en anordning for støvavsug.

- Sørg for tilstrekkelig utlufting.
- Det må ikke arbeides i materialer som er vætet, eller i fuktige flater.
- Etter avsluttet arbeid må det elektriske verktøyet slås av, og sagbladet [14] må først dras ut av sporet når det står helt stille.
- Sagbladet [14] må ikke bremses etter frakoblingen ved å trykke på det fra siden. Sagbladet [14] kan skades, ødelegges eller være årsak til tilbakeslag.
- Bruk bare sagblad som er uten skader og virker uten problemer. Et bøyd eller sløvt sagblad kan bli ødelagt eller være årsak til tilbakeslag.
- Maskinen må alltid være ren, tørr og fri for olje eller smørefett.

## ● Originalt tilbehør og tilleggsutstyr

- Bruk bare tilbehør og tilleggsutstyr som er angitt i denne betjeningsveiledningen. Bruk av annet verktøy eller tilbehør enn det som anbefales i denne betjeningsveiledningen, kan være årsak til personskaade.

## ● Oppstart

### ● Opplysninger om sagblad

Grunnstyret fra Parkside inneholder allerede sagblad for de viktigste bruksområdene i tre og metall.



1 sagblad for tre for hurtig skjæring i mykt tre (grønn markering med en pil)



1 sagblad for tre for rene spor i mykt tre (oransje markering med en pil)



1 spesialsagblad for metaller opp til 3 mm (svart markering med en pil)

**Anvisning:** Bruk et egnet kjølemiddel, f.eks. skjæreolje. Dette øker metallsagbladets levetid og brukstid.

Det finnes optimaliserte sagblad for alle bruksområder i handelen. Alle sagblad kan anvendes med passende holder (skaft med enkelt kam).

## ● Innsetting og bytte av sagblad

Sagbladtype:	
for PPHSS 730 velegnet	uegnet

**⚠ ADVARSEL!** Før enhver arbeid må du trekke nettpluggen ut fra stikkkontakten. Ellers eksisterer det skadefare.

- Vri hurtigfestet [18] og hold det dreid.
- Trykk det sagbladet [14] som skal benyttes inn til anslag i hurtigfestet [18]. Sagbladet [14] smetter på plass.
- Sagbladet [14] skal være i styrerullen [13].
- Frigjør hurtigfestet [18], det skal gå tilbake til sin utgangsstilling. Sagbladet [14] er låst.

## ● Montering av splintvern

- Trekk glideskoen [10] av fra bunnplaten [9].
- Stikk splintvernet [16] inn i bunnplaten [9] ned- enfra og skyv den inn i sine spor. Splintvernet kan hindre oppflising av overflaten.

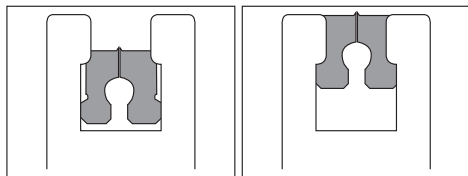

## ● Montering av parallellanlegg

Parallellanlegget [19] kan festes til venstre eller høyre i maskinen (se fig. A).

- Begge skruene i innskyvningsåpningene [15] løsnes.
- Skyv parallellanlegget [19] inn i innskyvningsåpningene [15].
- Skru begge låseskruene til igjen.

## ● Tilkobling av sponavsug

- Stikk avsugsstykket [7] inn i avsugskanalen [8] til det smetter på plass.
- Slutt et godkjent støv- og sponavsug til avsugsstykket [7] (se fig. C).

## ● Betjening

### ● Innstilling av sporvinkel

- Klemskruen [11] løsnes med den innvendige sekskantnøkkelen [20].
- Innstill sporvinkelen 0°, 15°, 30° eller 45° (venstre / høyre) på bunnplaten [9].  
Det inngraverte merkene tilsvarer fordypningene til innstilling av sporvinkel. I huset er det en låsestift [21] (se fig. B) der den aktuelle fordypningen må smette inn.
- Klemskruen [11] strammes med den innvendige sekskantnøkkelen [20].

### ● Innstilling av slag hastighet



- Innstill ønsket slag hastighet med velgeren [4].
- Ta så vidt mulig rede på den optimale innstillingen i forveien gjennom praktiske forsøk.

### ● Innstilling av pendelbevegelse



Med pendelvelgeren [12] kan sagbladets [14] pendelbevegelse innstilles. Uten pendelbevegelse (stilling "0") oppnås fine og rene sporkanter. For tynne arbeidsstykker slås pendelbevegelsen av. Når pendelbevegelsen er slått på (stilling 1 - 3), oppnås et stadig hurtigere arbeidsforløp.

- Ta så vidt mulig rede på den optimale innstillingen i forveien gjennom praktiske forsøk.

### ● Tilkobling / frakobling

**⚠ FARE!** Før tilkobling til nettet må det sørges for at det er på 230V ~ 50Hz og har en sikring på 16A.

#### Tilkobling:

- Skyv PÅ/AV-bryteren [2] til stilling "I" inntil den smetter på plass.

#### Frakobling:

- Trykk på den bakerste delen av PÅ / AV-bryteren [2].

## ● Vedlikehold og rengjøring

### ● Vedlikehold

- Sagbladet 14 må byttes så snart tennene er så sløve at de ikke lenger sager tilfredsstillende.

### ● Rengjøring

- Maskinen skal rengjøres etter sagingen.
- Fjern forurensninger (f.eks. sagspon). Bruk en tørr klut.

## ● Avfallshåndtering



Emballasjen består av miljøvennlige materialer som kan leveres til den lokale avfallsstasjonen for resirkulering.



**Elektrisk verktøy må ikke kasseres sammen med husholdningsavfall!**

Ifølge europeiske retningslinjer 2002 / 96 / EG vedrørende brukte elektriske og elektroniske apparater og tilpasning til nasjonal rettspleie må elektrisk verktøy samles separat og leveres til miljøvennlig behandling for gjenbruk.

Kommunen kan gi opplysninger om mulighetene for avfallshåndtering av brukte apparater.

## ● Opplysninger

### ● Service

Landets serviceverksted er angitt på garantikortet.

- **Apparatet må bare repareres av kvalifiserte fagfolk, og det må bare brukes originale reservedeler.** Dette bidrar til fortsatt sikkerhet for apparatet.
- **Bytte av støpsel eller nettkabel må bare overlates til produsenten eller dennes kundeservice.** Dette bidrar til fortsatt sikkerhet for apparatet.

### ● Erklæring om samsvar / Produsent CE

Vi, Kompernaß GmbH, Burgstr. 21, 44867 Bochum, Tyskland, erklærer med dette at dette produktet er i samsvar med følgende EF-retningslinjer:

**Maskindirektiv (89 / 392 / EC), (91 / 368 / EC), (93 / 44 / EC)**

**EF lavspenningsdirektiv (2006 / 95 / EG)**

**Elektromagnetisk kompatibilitet (89 / 336 / EEC), (92 / 31 / EEC)**

**Type / Utstyrsbetegnelse:**

Pendelstikksag PPHSS 730

Bochum, 31.03.2008

A handwritten signature in black ink, appearing to read 'Kompernaß'.

Hans Kompernaß  
- Direktør -

Vi forbeholder oss rett til tekniske endringer med tanke på videre utvikling.



**Εισαγωγή**

Χρήση σύμφωνα με τους κανονισμούς.....	Σελίδα 46
Εξοπλισμός.....	Σελίδα 46
Περιεχόμενα παράδοσης.....	Σελίδα 47
Τεχνικά δεδομένα.....	Σελίδα 47

**Γενικές υποδείξεις ασφάλειας για ηλεκτρικά εργαλεία.....** Σελίδα 47

Θέση εργασίας-ασφάλεια.....	Σελίδα 48
Ηλεκτρική ασφάλεια.....	Σελίδα 48
Ασφάλεια ατόμων.....	Σελίδα 48
Ασφαλής λειτουργία και χρήση ηλεκτρονικών συσκευών.....	Σελίδα 49
Υποδείξεις ασφάλειας που αφορούν στη συσκευή.....	Σελίδα 50
Αυθεντικά εξαρτήματα / πρόσθετες συσκευές.....	Σελίδα 50

**Θέση σε λειτουργία**

Πληροφορίες για τις προιονόλαμες.....	Σελίδα 50
Συναρμολόγηση/ αντικατάσταση προιονόλαμας.....	Σελίδα 51
Συναρμολόγηση προστασίας σπασίματος.....	Σελίδα 51
Συναρμολόγηση παράλληλου σημείου αναστολής.....	Σελίδα 51
Σύνδεση αναρρόφησης ροκανιδιών.....	Σελίδα 51

**Χειρισμός**

Ρύθμιση γωνίας κοπής.....	Σελίδα 51
Ρύθμιση αριθμού ωθήσεων.....	Σελίδα 52
Ρύθμιση ταλάντωσης.....	Σελίδα 52
Ενεργοποίηση/ απενεργοποίηση.....	Σελίδα 52













**Συντήρηση και καθαρισμός**

Συντήρηση.....	Σελίδα 52
Καθαρισμός.....	Σελίδα 52

**Απόσυρση.....** Σελίδα 52**Πληροφορίες**

Σέρβις.....	Σελίδα 53
Δήλωση συμμόρφωσης/ κατασκευαστής.....	Σελίδα 53

## Σε αυτή την οδηγία χρήσεως χρησιμοποιούνται τα ακόλουθα εικονοδιαγράμματα / σύμβολα:

	Διαβάστε την οδηγία χρήσεως!		Κατηγορία προστασίας II
	Προσέχετε τις προειδοποιητικές υποδείξεις και τις υποδείξεις ασφαλείας!		Φοράτε προστατευτικά γυαλιά, ωτοασπίδες, μάσκα στόματος που προστατεύει από τη σκόνη και προστατευτικά γάντια.
	Προσοχή για ηλεκτροπληξία! Επικίνδυνη ηλεκτρική τάση – Κίνδυνος ζωής!		Κρατάτε τα παιδιά και άλλα άτομα κατά τη χρήση του ηλεκτρικού εργαλείου μακριά.
	Κίνδυνος έκρηξης!		Κρατήστε τη συσκευή μακριά από τη βροχή και την υγρασία. Η εισχώρηση νερού μέσα σε μία ηλεκτρονική συσκευή αυξάνει τον κίνδυνο ηλεκτροπληξίας.
	Volt (Εναλλασσόμενη τάση)		Μια φθαρμένη συσκευή, ένα καλώδιο δικτύου ή ένα βύσμα σημαίνουν κίνδυνο για τη ζωή μέσω ηλεκτροπληξίας. Ελέγχετε τακτικά την κατάσταση της συσκευής, του καλωδίου δικτύου, του βύσματος.
	Watt (Αποτελεσματική ισχύς)		Απομακρύνετε τη συσκευασία και τη συσκευή φιλικά προς το περιβάλλον!

## Ταλαντευόμενο διατηρητικό πριόνι PPHSS 730

### ● Εισαγωγή



Εξοικειωθείτε με τις λειτουργίες της συσκευής πριν από την πρώτη θέση σε λειτουργία και πληροφορηθείτε σχετικά με την ορθή συναναστροφή με ηλεκτρονικές συσκευές. Για το λόγο αυτό διαβάστε τις παρακάτω οδηγίες λειτουργίας. Φυλάξτε τις οδηγίες αυτές. Παραδώστε όλα τα έγγραφα κατά τη μεταβίβαση της συσκευής σε τρίτο.

### ● Χρήση σύμφωνα με τους κανονισμούς

Η συσκευή είναι κατάλληλη για ευθείες και κοίλες κοπές καθώς και για εγκάρσιες κοπές σε τεμάχια επεξεργασίας με πολλές ακμές από πλαστικό, ξύλο και μέταλλο. Η συσκευή έχει προβλεφθεί μόνο για την ιδιωτική χρήση σε ξηρούς χώρους. Λάβετε υπόψη σας τις υποδείξεις για τους τύπους πριονολαμών. Οποιαδήποτε

άλλη χρήση ή τροποποίηση της συσκευής θεωρείται ως αντικανονική και εγκυμονεί σοβαρούς κινδύνους ατυχημάτων. Ο κατασκευαστής δεν αναλαμβάνει καμία ευθύνη για φθορές που οφείλονται σε μη ορθή χρήση.

### ● Εξοπλισμός

- 1 Λαβή
- 2 Διακόπτης ενεργοποίησης/ απενεργοποίησης (με δυνατότητα μανδάλωσης)
- 3 Περιβλήμα
- 4 Τροχός ρύθμισης προεπιλογής αριθμού στροφών
- 5 Καλώδιο ηλεκτρικού δικτύου
- 6 Σχάρα αερισμού
- 7 Στόμιο αναρρόφησης
- 8 Κανάλι αναρρόφησης (βλέπε Εικ. Β)
- 9 Πλάκα κάλυψης από μαλακό μέταλλο
- 10 Οδηγητικό πέδιλο (αφαιρούμενο)
- 11 Βίδα σύσφιξης
- 12 Διακόπτης ταλάντωσης
- 13 Οδηγητικό ρολό
- 14 Πριονολάμα
- 15 Οπές εισαγωγής (συμπεριλαμβανομένης ρύθμισης στερέωσης)

- 16 Προστασία ροκανιδιών
- 17 Προστασία επαφής
- 18 Σφιγκτήρας άμεσης τάνυσης
- 19 Παράλληλο σημείο αναστολής
- 20 Κλειδί με εσωτερικό εξάγωνο
- 21 Πείρος μανδάλωσης (βλέπε Εικ. Β)

## ● Περιεχόμενα παράδοσης

- 1 Ταλαντευόμενο διατηρητικό πριόνι συμπ.
  - Στόμιο αναρρόφησης
  - Κλειδί με εσωτερικό εξάγωνο
  - Προστασία ροκανιδιών
- 1 Παράλληλο σημείο αναστολής
- 1 Πλαστική βαλίτσα
- 1 Οδηγίες χειρισμού
- 1 Φυλλάδιο „Γενικές υποδείξεις ασφάλειας“



- 2 Πριονόλαμες για επεξεργασία ξύλου
- 1 Πριόνι για επεξεργασία μετάλλου

## ● Τεχνικά δεδομένα

### Πριόνι:

Όνομαστική τάση:  
Απόδοση υποδοχής:  
Αριθμός ταλαντώσεων  
ρελαντί:  
Βάθος κοπής:  
Ταλαντώσεις:  
  
Εγκάρσιες κοπές:  
Κλάση προστασίας:

**Parkside**  
**PPHSS 730**  
230 V ~ 50 Hz  
730 W  
  
μέγ.  $n_0$  600-2900 σ.α.λ.  
μέγ. 110 mm  
3 βαθμίδες και ρύθμιση  
κοπής ακριβείας  
0-45° αριστερά/ δεξιά  
II /

### Πληροφορίες θορύβου και δονήσεων:

Τιμές υπολογισμένες σύμφωνα με πρότυπο EN 60745.  
Η υπολογισμένη στάθμη ακουστικής πίεσης A της συσκευής ανέρχεται χαρακτηριστικά σε 90 dB (A). Ανασφάλεια K=3 dB. Η στάθμη ακουστικής πίεσης ενδέχεται κατά την εργασία να υπερβεί τα 101 dB (A).



### Φοράτε ωτοασπίδες!

### Υπολογισμένη επιτάχυνση, τυπικά:

Δονήσεις σε χέρι/ βραχιόνια  $a_h = 6,268 \text{ m/s}^2$   
Ανασφάλεια K = 1,5  $\text{m/s}^2$

**⚠ ΠΡΟΕΙΔΟΠΟΙΗΣΗ!** Η αναφερόμενη στις παρούσες οδηγίες στάθμη δονήσεων μετρήθηκε με τυποποιημένη μέθοδο μέτρησης σύμφωνα με το πρότυπο EN 60745 και μπορεί να χρησιμοποιηθεί για τη σύγκριση της συσκευής.

Η στάθμη δονήσεων μεταβάλλεται ανάλογα με τη χρήση του ηλεκτρικού εργαλείου και μερικές φορές ενδέχεται να υπερβάνει τις τιμές που αναφέρονται στις παρούσες οδηγίες. Το φορτίο δονήσεων ενδέχεται να υποτιμηθεί, σε περίπτωση που το ηλεκτρικό εργαλείο χρησιμοποιείται τακτικά κατά τέτοιο τρόπο.

**Υπόδειξη:** Για τον ακριβή υπολογισμό της επιβάρυνσης κραδασμών κατά τη διάρκεια ενός ορισμένου χρονικού διαστήματος εργασίας θα πρέπει να ληφθούν υπόψη και οι χρόνοι κατά τους οποίους η συσκευή είναι απενεργοποιημένη ή λειτουργεί χωρίς όμως να παράγει πραγματικό έργο. Αυτό μπορεί να μειώσει σημαντικά την επιβάρυνση κραδασμών για το συνολικό χρονικό διάστημα εργασίας.



### Γενικές υποδείξεις ασφάλειας για ηλεκτρικά εργαλεία



### ⚠ ΠΡΟΕΙΔΟΠΟΙΗΣΗ! Διαβάστε όλες τις υποδείξεις ασφάλειας και οδηγίες!

Οι παραβιάσεις κατά την τήρηση των υποδείξεων ασφάλειας και των οδηγιών ενδέχεται να

προκαλέσουν ηλεκτροπληξία, πυρκαγιά ή/ και σοβαρούς τραυματισμούς.

ΔΙΑΦΥΛΑΞΤΕ ΟΛΕΣ ΤΙΣ ΥΠΟΔΕΙΞΕΙΣ  
ΑΣΦΑΛΕΙΑΣ ΚΑΙ ΤΙΣ ΟΔΗΓΙΕΣ ΓΙΑ  
ΜΕΛΛΟΝΤΙΚΗ ΧΡΗΣΗ!

## 1. Θέση εργασίας-ασφάλεια

- α) **Διατηρείτε το χώρο εργασίας σας καθαρό και καλά φωτισμένο.** Η ακαταστασία καθώς και ο ελλιπής φωτισμός του χώρου εργασίας μπορεί να οδηγήσει σε ατυχήματα.
- β)  **Μην εργάζεστε με τη συσκευή σε περιβάλλον όπου υφίσταται κίνδυνος έκρηξης, στο οποίο υπάρχουν εύφλεκτα υγρά, αέρια ή σκόνη.** Τα ηλεκτρονικά εργαλεία παράγουν σπίθες, οι οποίες μπορεί να αναφλέξουν τη σκόνη ή τους ατμούς.
- γ)  **Κρατήστε τα παιδιά και άλλα άτομα μακριά από το ηλεκτρονικό εργαλείο κατά τη διάρκεια χρήσης του.** Σε περίπτωση μη τήρησης ίσως χάσετε τον έλεγχο της συσκευής.

## 2. Ηλεκτρική ασφάλεια

 **Αποφύγετε τον κίνδυνο για τη ζωή από ηλεκτροπληξία:**

- α) **Το βύσμα σύνδεσης συσκευής θα πρέπει να ταιριάζει στην πρίζα. Απαγορεύεται η τροποποίηση με οποιοδήποτε τρόπο του βύσματος. Απαγορεύεται η χρήση βύσματος προσαρμογέα μαζί με συσκευές με προστατευτική γείωση.** Το ανέπαφο βύσμα και η κατάλληλη πρίζα μειώνουν τον κίνδυνο πρόκλησης ηλεκτροπληξίας.
- β) **Αποφύγετε τη σωματική επαφή με γειωμένες επιφάνειες, όπως σωλήνες, θερμαντικά σώματα, εστίες και ψυγεία.** Υφίσταται υψηλός κίνδυνος ηλεκτροπληξίας όταν το σώμα σας γειωθεί.

γ)  **Κρατήστε τη συσκευή μακριά από τη βροχή και την υγρασία.** Η εισχώρηση νερού μέσα σε μία ηλεκτρονική συσκευή αυξάνει τον κίνδυνο ηλεκτροπληξίας.

δ)  **Μην χρησιμοποιείτε το καλώδιο για άλλο λόγο, για να μεταφέρετε τη συσκευή, για να την αναρτήσετε ή για να τραβήξετε το βύσμα από την πρίζα. Κρατήστε το καλώδιο μακριά από θερμότητα, λάδι, αιχμηρές ακμές ή κινούμενα εξαρτήματα συσκευής.** Κατεστραμμένο ή τυλιγμένο καλώδιο αυξάνει τον κίνδυνο πρόκλησης ηλεκτροπληξίας.

ε) **Για χρήση ηλεκτρονικής συσκευής σε εξωτερικούς χώρους, χρησιμοποιήστε μόνο καλώδιο επέκτασης που είναι κατάλληλο για εξωτερική χρήση.** Η χρήση ενός καλωδίου κατάλληλο για εξωτερική χρήση μειώνει τον κίνδυνο ηλεκτροπληξίας.

ζ) **Σε περίπτωση που είναι αναπόφευκτη η λειτουργία του ηλεκτρικού εργαλείου σε υγρό περιβάλλον, χρησιμοποιείτε προστατευτικό διακόπτη συνολικού ρεύματος προς το σφάλμα.** Η χρήση προστατευτικού διακόπτη συνολικού ρεύματος προς το σφάλμα μειώνει τον κίνδυνο ηλεκτροπληξίας.

## 3. Ασφάλεια ατόμων

- α) **Επιδείξτε μεγάλη προσοχή, έχετε πάντοτε επίγνωση των πράξεών σας και δείξτε ιδιαίτερη συναινεση στην εργασία που πραγματοποιείτε με το ηλεκτρονικό εργαλείο. Μην χρησιμοποιείτε τη συσκευή όταν δεν είσαστε συγκεντρωμένοι ή όταν νοιώθετε κούραση ή ενώ βρίσκεστε υπό την επήρεια ναρκωτικών, αλκοόλ ή φαρμάκων.** Ακόμα και μόλις μία στιγμή αφηρημάδας κατά τη χρήση της συσκευής μπορεί να οδηγήσει σε σοβαρούς τραυματισμούς.
- β)  **Φοράτε προσωπικό προστατευτικό εξοπλισμό και πάντα προστατευτικά γυαλιά.** Ο προσωπικός προστατευτικός

εξοπλισμός όπως είναι αναπνευστική μάσκα, προστατευτικά παπούτσια που δεν γλιστράνε, προστατευτικό κράνος ή ωτοασπίδες, ανάλογα με το είδος και την εφαρμογή του μειώνουν τον κίνδυνο πρόκλησης τραυματισμών.

- γ) **Αποφεύγετε την αθέλητη θέση σε λειτουργία. Βεβαιωθείτε ότι το ηλεκτρικό εργαλείο είναι απενεργοποιημένο προτού το συνδέσετε στην ηλεκτρική τροφοδοσία ή το πάρετε και το μεταφέρετε.** Εάν κατά τη μεταφορά της συσκευής έχετε το δάκτυλό σας στο διακόπτη ΕΝΤΟΣ/ΕΚΤΟΣ ή η συσκευή είναι ενεργοποιημένη, ενδέχεται να προκληθούν ατυχήματα.
- δ) **Απομακρύνετε τα εργαλεία ρύθμισης ή τα κλειδιά προτού ενεργοποιήσετε τη συσκευή.** Ένα εργαλείο ή ένα κλειδί που βρίσκεται πάνω σε ένα περιστρεφόμενο εξάρτημα συσκευής μπορεί να προκαλέσει τραυματισμούς.
- ε) **Αποφεύγετε αντικανονική στάση του σώματός σας. Φροντίστε ώστε να υπάρχει πάντα σταθερή θέση και διατηρείτε ανά πάση στιγμή την ισορροπία σας.** Έτσι μπορείτε να ελέγχετε καλύτερα τη συσκευή και ιδιαίτερα σε απρόσμενες καταστάσεις.
- ζ) **Φοράτε κατάλληλο ρουχισμό. Μην φοράτε φαρδιά ρούχα και κοσμήματα. Κρατήστε τα μαλλιά, το ρουχισμό και τα γάντια μακριά από τα κινούμενα εξαρτήματα.** Ο φαρδύς ρουχισμός που δεν έχει στενή εφαρμογή, τα κοσμήματα ή τα μαλλιά μπορεί να πιαστούν από τα κινούμενα εξαρτήματα.
- η) **Κατά τη συναρμολόγηση διατάξεων αναρρόφησης και συλλογής, φροντίστε ώστε αυτές να έχουν συνδεθεί και να χρησιμοποιούνται σωστά.** Η χρήση τέτοιου είδους διατάξεων μειώνει τον κίνδυνο από τη σκόνη.

#### 4. Ασφαλής λειτουργία και χρήση ηλεκτρονικών συσκευών

- α) **Μην υπερφορτώνετε τη συσκευή. Χρησιμοποιήστε το ηλεκτρονικό εργαλείο που είναι κατάλληλο για**

**την εργασία σας.** Με το κατάλληλο ηλεκτρονικό εργαλείο μπορείτε να εργαστείτε καλύτερα και με μεγαλύτερη ασφάλεια εντός του καθορισμένου τομέα απόδοσης.

- β) **Μην χρησιμοποιείτε ηλεκτρονικό εργαλείο, του οποίου ο διακόπτης είναι ελαττωματικός.** Ένα ηλεκτρονικό εργαλείο που δεν μπορεί να ενεργοποιηθεί ή να απενεργοποιηθεί είναι επικίνδυνο και θα πρέπει να επιδιορθωθεί.
- γ) **Αποσυνδέετε πάντα το βύσμα από την πρίζα προτού πραγματοποιήσετε ρυθμίσεις στη συσκευή, αντικαταστήσετε εξαρτήματα ή αποθηκεύσετε τη συσκευή.** Αυτά τα προστατευτικά μέτρα μειώνουν τον κίνδυνο αθέμιτης εκκίνησης της συσκευής.
- δ) **Φυλάξτε τα ηλεκτρονικά εργαλεία που δεν χρησιμοποιείτε μακριά από παιδιά. Μην επιτρέπετε τη χρήση της συσκευής σε άτομα, τα οποία δεν είναι έμπιστα ή τα οποία δεν έχουν διαβάσει τις οδηγίες.** Τα ηλεκτρονικά εργαλεία είναι επικίνδυνα όταν χρησιμοποιούνται από άπειρα άτομα.
- ε) **Φροντίστε τη συσκευή με προσοχή. Ελέγχετε αν τα κινούμενα εξαρτήματα λειτουργούν άσφρα και δεν μπλοκάρουν, αν υπάρχουν σπασμένα ή κατεστραμμένα εξαρτήματα έτσι ώστε να επηρεάζεται αρνητικά η λειτουργία της συσκευής. Αναθέστε την επιδιόρθωση των ελαττωματικών εξαρτημάτων πριν από τη χρήση της συσκευής.** Πολλά ατυχήματα οφείλονται σε ηλεκτρονικές συσκευές που δεν έχουν συντηρηθεί σωστά.
- ζ) **Διατηρήστε τα εργαλεία κοπής αιχμηρά και καθαρά.** Τα προσεγμένα εργαλεία κοπής μπλοκάρουν λιγότερο και κόβουν πιο εύκολα.
- η) **Χρησιμοποιήστε το ηλεκτρονικό εργαλείο, το εξάρτημα, τα εργαλεία εφαρμογής κ.τ.λ. σύμφωνα με τις οδηγίες τους και με τον τρόπο που περιγράφεται για αυτό τον ειδικό τύπο συσκευής. Λάβετε υπόψη σας τις συνθήκες εργασίας και τις δραστη-**

**ριότητες που πρέπει να πραγματοποιηθούν.** Η χρήση ηλεκτρονικών εργαλείων για εφαρμογή άλλη από αυτή που προδιαγράφεται μπορεί να οδηγήσει σε επικίνδυνες καταστάσεις.



## Υποδείξεις ασφάλειας που αφορούν στη συσκευή

### Αποφύγετε τον κίνδυνο τραυματισμού και πυρκαγιάς καθώς και την πρόκληση κινδύνων για την υγεία:

- Ασφαλίστε το τεμάχιο επεξεργασίας. Χρησιμοποιήστε διατάξεις τάνυσης/κρούνο βιδώματος για να σταθεροποιήσετε το τεμάχιο επεξεργασίας. Με τον τρόπο αυτό συγκρατείται καλύτερα από ότι με το χέρι σας.
- Οδηγήστε τη συσκευή πάνω στο τεμάχιο επεξεργασίας μόνο όταν αυτή είναι ενεργοποιημένη. Διαφορετικά υφίσταται κίνδυνος ανάκρουσης.
- Κρατάτε πάντα τα παιδιά μακριά από τη συσκευή. Μην αγγίζετε ποτέ κάτω από το τεμάχιο επεξεργασίας. Σε περίπτωση επαφής με την πριονολάμα 14 υφίσταται κίνδυνος τραυματισμού.
- Έχετε κατά νου ότι η πλάκα κάλυψης 9 πρέπει να εφάπτεται κατά το πριόνισμα.
- Σε περίπτωση κινδύνου τραβήξτε αμέσως το βύσμα δικτύου από την πρίζα.
- Οδηγείτε το καλώδιο δικτύου πάντα από πίσω από τη συσκευή.

### **ΠΡΟΕΙΔΟΠΟΙΗΣΗ! ΤΟΞΙΚΟΙ ΑΤΜΟΙ!**

Η επεξεργασία επικίνδυνων για την υγεία/δηλητηριωδών σκονών εγκυμονεί κίνδυνο για την υγεία για τους χειριστές ή για τα άτομα που βρίσκονται κοντά στη συσκευή.



Φοράτε γυαλιά και μάσκα που προστατεύει από τη σκόνη!

- Αποφύγετε το πριόνισμα υλικών που βλάπτουν την υγεία.
- Απαγορεύεται η επεξεργασία υλικών που περιέχουν ασβέστιο. Το ασβέστιο θεωρείται καρκινογόνο.
- Συνδέστε τη συσκευή σε μία κατάλληλη διάταξη αναρρόφησης κατά τη μακροχρόνια επεξεργασία ξύλου και υλικών, κατά την οποία δημιουργείται σκόνη που βλάπτει την υγεία.
- Φροντίστε για επαρκή αερισμό.

- Απαγορεύεται η επεξεργασία υγρών υλικών ή υγρών επιφανειών.
- Απενεργοποιήστε το ηλεκτρονικό εργαλείο μετά το πέρας της εργασίας και τραβήξτε την πριονολάμα 14 μέσα από το σημείο κοπής μόνο όταν αυτή έχει έρθει σε ακινησία.
- Μην φρενάρτε την πριονολάμα 14 μετά την απενεργοποίηση πιέζοντάς τη πλευρικά. Υπάρχει πιθανότητα πρόκλησης βλάβης στην πριονολάμα 14, σπασίματός της ή ανάκρουσης.
- Χρησιμοποιείτε μόνο πριονολάμες που είναι αιχμηρές και βρίσκονται σε άψογη κατάσταση. Οι λυγισμένες ή οι στομωμένες πριονολάμες μπορούν να σπάσουν ή να προκαλέσουν ανάκρουση.
- Η συσκευή θα πρέπει να είναι πάντα καθαρή, στεγνή και χωρίς λάδια ή γράσα λίπανσης.

## ● Αυθεντικά εξαρτήματα / πρόσθετες συσκευές

- Χρησιμοποιήστε τα εξαρτήματα και τις πρόσθετες συσκευές που αναφέρονται στις οδηγίες χρήσης. Η χρήση άλλων εργαλείων ή εξαρτημάτων από αυτά που προτείνονται μέσα στις οδηγίες χρήσης μπορεί να προκαλέσει κίνδυνο τραυματισμού.

## ● Θέση σε λειτουργία

### ● Πληροφορίες για τις πριονολάμες

Ο βασικός εξοπλισμός του Parkside περιλαμβάνει πριονολάμες για τις κύριες χρήσεις σε ξύλο και μέταλλο.



1 πριονολάμα για γρήγορες κοπές σε μαλακό ξύλο (πράσινη σήμανση βέλους)



1 πριονολάμα για κοπές ακριβείας σε μαλακό ξύλο (πορτοκαλί σήμανση βέλους)



1 ειδική πριονόλαμα για μέταλλα έως 3 mm (μαύρη σήμανση βέλους)

**Υπόδειξη:** Χρησιμοποιείτε κατάλληλο ψυκτικό μέσο, π.χ. λάδι διεργασιών κοπής. Έτσι αυξάνετε τη διάρκεια ζωής και τη διάρκεια κοπτικής ικανότητας της μεταλλικής πριονόλαμας.

Στο εμπόριο μπορείτε να βρείτε διάφορες πριονόλαμες για κάθε σκοπό χρήσης. Μπορείτε να χρησιμοποιήσετε όλες τις πριονόλαμες, υπό την προϋπόθεση ότι έχουν εξοπλιστεί με την κατάλληλη υποδοχή (περίβλημα).

## ● Συναρμολόγηση / αντικατάσταση πριονόλαμας

Τύπος πριονόλαμας	
για PPHSS 730 κατάλληλη	ακατάλληλη

**⚠ ΠΡΟΕΙΔΟΠΟΙΗΣΗ!** Πριν από κάθε εργασία στη συσκευή αποσυνδέετε το βύσμα δικτύου από την ηλεκτρική πρίζα. Διαφορετικά υπάρχει κίνδυνος τραυματισμού.

- Στρέψτε το σφιγκτήρα άμεσης τάνυσης **18** και κρατήστε τον στη θέση αυτή.
- Πιέστε την κατάλληλη πριονόλαμα **14** μέχρι το σημείο αναστολής μέσα στο σφιγκτήρα άμεσης τάνυσης **18**. Η πριονόλαμα **μανδαλώνει 14**.
- Η πριονόλαμα **14** πρέπει να βρίσκεται μέσα στο οδηγητικό ρολό **13**.
- Αφήστε ελεύθερο το σφιγκτήρα άμεσης τάνυσης **18**. Πρέπει να επιστρέψει στην αρχική του θέση. Η πριονόλαμα έχει **μανδαλώσει 14**.

## ● Συναρμολόγηση προστασίας σπασίματος

- Αφαιρέστε το πέδιλο ολίσθησης **10** από την πλάκα **9**.
- Εισάγετε την προστασία σπασίματος **16** από κάτω μέσα στην πλάκα στήριξης **9** και ωθήστε την μέσα στις εγκοπές που έχουν προβλεφθεί για το σκοπό αυτό. Η προστασία σπασίματος αποτρέπει το σπάσιμο της επιφάνειας.

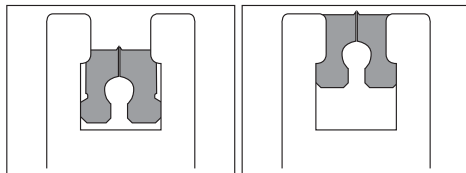

## ● Συναρμολόγηση παράλληλου σημείου αναστολής

Το παράλληλο σημείο αναστολής **19** μπορεί να τοποθετηθεί αριστερά ή δεξιά στη συσκευή (βλέπε Εικ. Α).

- Λύστε και τις δύο βίδες των οπών ώθησης **15**.
- Ωθήστε το παράλληλο σημείο αναστολής **19** μέσα στις οπές ώθησης **15**.
- Σφίξτε τελικά τις βίδες στερέωσης ξανά.

## ● Σύνδεση αναρρόφησης ροκανιδιών

- Εισάγετε το στόμιο αναρρόφησης **7** μέσα στο κανάλι αναρρόφησης **8** μέχρι να μανδαλώσει.
- Συνδέστε την επιτρεπόμενη διάταξη αναρρόφησης σκόνης και ροκανιδιών στο στόμιο αναρρόφησης **7** (βλέπε Εικ. C).

## ● Χειρισμός

### ● Ρύθμιση γωνίας κοπής

- Λύστε τη βίδα στερέωσης **11** με το κλειδί με εσωτερικό εξαγωνο **20**.

- Ρυθμίστε τη γωνία κοπής 0° / 15° / 30° / 45° (αριστερά / δεξιά) στην πλάκα στήριξης [9]. Οι χαραγμένες ενδείξεις αντιστοιχούν στις διαβαθμίσεις της ρύθμισης γωνίας κοπής. Το περιβλήμα διαθέτει έναν πείρο μανδάλωσης [21] (βλέπε Εικ. Β), ο οποίος πρέπει να μανδάλωνει μέσα στην εκάστοτε διαβάθμιση.
- Στρέψτε τη βίδα στερέωσης [11] με το κλειδί με εσωτερικό εξάγωνο [20].

## ● Ρύθμιση αριθμού ωθήσεων



- Ρυθμίστε με το ρυθμιστικό τροχό προεπιλογής αριθμού στροφών [4] τον επιθυμητό αριθμό ωθήσεων.
- Τη βέλτιστη ρύθμιση μπορείτε να την εξακριβώσετε μετά από δοκιμή στην πράξη.

## ● Ρύθμιση ταλάντωσης



Μπορείτε να ρυθμίσετε μέσω του διακόπτη ταλάντωσης [12] την κίνηση ταλάντωσης της πριονολάμας [14]. Χωρίς κίνηση ταλάντωσης (ρύθμιση „0”) μπορείτε να πετύχετε ακμές κοπής ακριβείας και καθαρές. Για λεπτά τεμάχια επεξεργασίας απενεργοποιήστε την ταλάντωση.

Μ ενεργοποιημένη κίνηση ταλάντωσης (ρύθμιση 1 - 3) μπορείτε να πετύχετε γρήγορη πρόοδο εργασίας.

- Τη βέλτιστη ρύθμιση μπορείτε να την εξακριβώσετε μετά από δοκιμή στην πράξη.

## ● Ενεργοποίηση / απενεργοποίηση

**⚠ ΚΙΝΔΥΝΟΣ!** Μην παραλείπετε το γεγονός ότι πριν από τη σύνδεση στο ηλεκτρικό δίκτυο ότι το ρεύμα δικτύου θα πρέπει να έχει εξοπλιστεί σύμφωνα με τις προδιαγραφές με 230 V ~ 50 Hz καθώς και με μία ασφάλεια μέγ. 16 Αμπέρ!

### Ενεργοποίηση:

- Ωθήστε το διακόπτη ενεργοποίησης / απενεργοποίησης [2] σε θέση „I” μέχρι να μανδάλώσει.

### Απενεργοποίηση:

- Πατήστε το πίσω μέρος του διακόπτη ΕΝΤΟΣ / ΕΚΤΟΣ [2].

## ● Συντήρηση και καθαρισμός

### ● Συντήρηση

- Αντικαταστήστε την πριονολάμα [14] αμέσως μόλις η οδόντωση στομάσει και δεν μπορεί να πραγματοποιήσει πλέον εργασία πριονίσματος καλής ποιότητας.

### ● Καθαρισμός

- Πραγματοποιήστε καθαρισμό της συσκευής κατά το πέρας της εργασίας πριονίσματος.
- Απομακρύνετε τις ακαθαρσίες (π.χ από ροκα-νίδια). Για το σκοπό αυτό χρησιμοποιήστε ένα στεγνό πανί.

## ● Απόσυρση



Η συσκευασία αποτελείται αποκλειστικά από υλικά που σέβονται το περιβάλλον. Αποσύρετέ τη με τη βοήθεια των κατά τόπους υπηρεσιών ανακύκλωσης.



**Απαγορεύεται η απόσυρση ηλεκτρονικών εργαλείων μαζί με τα οικιακά απορρίμματα!**



Σύμφωνα με την Ευρωπαϊκή Οδηγία 2002/96/ΕΕ σχετικά με τις ηλεκτρονικές συσκευές και τις παλιές ηλεκτρονικές συσκευές και την αναφορά στο εθνικό δίκαιο θα πρέπει οι χρησιμοποιημένες ηλεκτρονικές συσκευές να συλλέγονται σε ξεχωριστό χώρο και να ανακυκλώνονται οικολογικά.

Δυνατότητες απόσυρσης των χρησιμοποιημένων συσκευών θα πληροφορηθείτε από τη διαχείριση κοινότητας ή πόλης σας.

## ● Πληροφορίες

### ● Σέρβις

Μπορείτε να πληροφορηθείτε την αρμόδια υπηρεσία σέρβις της χώρας σας από τα έγγραφα εγγύησης.

- **Αναθέστε την επιδιόρθωση των συσκευών σας μόνο σε εκπαιδευμένο, ειδικό προσωπικό που χρησιμοποιεί αποκλειστικά αυθεντικά ανταλλακτικά.** Με τον τρόπο αυτό μπορεί να διασφαλιστεί το γεγονός ότι διατηρείται το επίπεδο ασφάλειας της συσκευής.
- **Αναθέστε την αντικατάσταση του βύσματος και του συνδετικού αγωγού πάντα στον κατασκευαστή της συσκευής ή στην υπηρεσία εξυπηρέτησης πελατών.** Με τον τρόπο αυτό μπορεί να διασφαλιστεί το γεγονός ότι διατηρείται το επίπεδο ασφάλειας της συσκευής.

## ● Δήλωση συμμόρφωσης / κατασκευαστής CΕ

Εμείς, Kompernaß GmbH, Burgstr. 21, 44867 Bochum, Γερμανία, με το παρόν δηλώνουμε τη συμμόρφωση του παρόντος προϊόντος με τις παρακάτω οδηγίες ΕΕ:

**Οδηγία μηχανημάτων (89/392/ΕC), (91/368/ΕC), (93/44/ΕC)**

**Οδηγία περί χαμηλής τάσης ΕΚ (2006/95/ΕΕ)**

**Ηλεκτρομαγνητική συμβατότητα (89/336/ΕΕC), (92/31/ΕΕC)**

**Τύπος / χαρακτηρισμός συσκευής:**

Ταλαντευόμενο διατρητικό πριόνι PPHSS 730

Bochum, 31.03.2008



Hans Kompernaß  
- Διευθυντής -

Με επιφύλαξη τεχνικών τροποποιήσεων κατά την έννοια της περαιτέρω βελτίωσης.



**Einleitung**

Bestimmungsgemäßer Gebrauch.....	Seite	56
Ausstattung.....	Seite	56
Lieferumfang.....	Seite	57
Technische Daten.....	Seite	57

**Allgemeine Sicherheitshinweise für Elektrowerkzeuge**

Arbeitsplatz-Sicherheit.....	Seite	57
Elektrische Sicherheit.....	Seite	58
Sicherheit von Personen.....	Seite	58
Verwendung und Behandlung des Elektrowerkzeugs.....	Seite	59
Gerätespezifische Sicherheitshinweise für Pendelhubstichsagen.....	Seite	59
Originalzubehör / -zusatzgeräte.....	Seite	60

**Inbetriebnahme**

Informationen zu Sägeblättern.....	Seite	60
Sägeblatt montieren / wechseln.....	Seite	60
Spanreißschutz montieren.....	Seite	61
Parallelanschlag montieren.....	Seite	61
Spanabsaugung anschließen.....	Seite	61

**Bedienung**

Schnittwinkel einstellen.....	Seite	61
Hubzahl einstellen.....	Seite	61
Pendelhub einstellen.....	Seite	61
Einschalten / Ausschalten.....	Seite	62













**Wartung und Reinigung**

Wartung.....	Seite	62
Reinigung.....	Seite	62

<b>Entsorgung.....</b>	Seite	62
------------------------	-------	----

**Informationen**

Service.....	Seite	62
Konformitätserklärung / Hersteller.....	Seite	63

In dieser Bedienungsanleitung werden folgende Piktogramme / Symbole verwendet:			
	Bedienungsanleitung lesen!		Schutzklasse II
	Warn- und Sicherheitshinweise beachten!		Tragen Sie einen Gehörschutz, eine Atem-/ Staubschutzmaske, eine Schutzbrille und Schutzhandschuhe.
	Vorsicht vor elektrischem Schlag! Gefährliche elektrische Spannung – Lebensgefahr!		Halten Sie Kinder und andere Personen während der Benutzung des Elektrowerkzeugs fern.
	Explosionsgefahr!		Halten Sie das Gerät von Regen oder Nässe fern. Das Eindringen von Wasser in ein Elektrogerät erhöht das Risiko eines elektrischen Schlages.
	Volt (Wechselspannung)		Ein beschädigtes Gerät, Netzkabel oder Netzstecker bedeuten Lebensgefahr durch elektrischen Schlag. Kontrollieren Sie regelmäßig den Zustand von Gerät, Netzkabel, Netzstecker.
	Watt (Wirkleistung)		Entsorgen Sie Verpackung und Gerät umweltgerecht!

## Pendelhubstichsäge PPHSS 730

### ● Einleitung



Machen Sie sich vor der ersten Inbetriebnahme mit den Funktionen des Gerätes vertraut und informieren Sie sich über den richtigen Umgang mit Elektrowerkzeugen. Lesen Sie hierzu die nachfolgende Bedienungsanleitung. Bewahren Sie diese Anleitung gut auf. Händigen Sie alle Unterlagen bei Weitergabe des Gerätes an Dritte ebenfalls aus.

### ● Bestimmungsgemäßer Gebrauch

Das Gerät ist für gerade und kurvige Schnitte sowie Gehrungsschnitte an kantigen Werkstücken aus Kunststoff, Holz und Metall geeignet. Das Gerät ist ausschließlich für den privaten Gebrauch in trockenen Räumen zugelassen. Beachten Sie die Hinweise zu Sägeblatttypen. Jede andere Verwendung oder Veränderung des Gerätes gilt als nicht bestimmungsgemäß und birgt erhebliche Unfallgefahren. Für aus bestimmungswidriger Verwendung entstandene Schäden übernimmt der Hersteller keine Haftung.

### ● Ausstattung

- 1 Knaufgriff
- 2 EIN-/ AUS-Schalter (arretierbar)
- 3 Gehäuse
- 4 Stellrad Drehzahlvorwahl
- 5 Netzkabel
- 6 Belüftungsgitter
- 7 Absaugstutzen
- 8 Absaugkanal (siehe Abb. B)
- 9 Bodenplatte aus Leichtmetall
- 10 Gleitschuh (abnehmbar)
- 11 Klemmschraube
- 12 Pendelhubschalter
- 13 Führungsrolle
- 14 Sägeblatt
- 15 Einschuböffnungen (inklusive Feststellschraube)
- 16 Spanreißschutz
- 17 Berührschutz
- 18 Schnellspannfutter
- 19 Parallelanschlag
- 20 Innensechskantschlüssel
- 21 Arretierstift (siehe Abb. B)

## ● Lieferumfang

- 1 Pendelhubstichsäge inkl.
  - Absaugstutzen
  - Innensechskantschlüssel
  - Spanreißschutz
- 1 Parallelanschlag
- 1 Kunststoffkoffer
- 1 Bedienungsanleitung
- 1 Heft „Garantie und Service“



- 2 Sägeblätter zur Holzbearbeitung
- 1 Sägeblatt zur Metallbearbeitung

## ● Technische Daten

### Stichsäge: Parkside PPHSS 730

Nennspannung:	230 V ~ 50 Hz
Aufnahmeleistung:	730 W
Leerlauf-Hubzahl:	max. $n_0$ 600 - 2900 min <sup>-1</sup>
Schnitttiefe:	max. 110 mm
Pendelhub:	3 Stufen und Feinschnitt-Einstellung
Schrägschnitte:	0-45° links/rechts
Schutzklasse:	II /

### Geräusch- und Vibrationsinformationen:

Messwerte ermittelt entsprechend EN 60745. Der A-bewertete Schalldruckpegel des Gerätes beträgt typischerweise 90 dB (A). Unsicherheit K=3 dB. Der Geräuschpegel beim Arbeiten kann 101 dB (A) überschreiten.



### Gehörschutz tragen!

### Bewertete Beschleunigung, typischerweise:

Hand-/Armvibration  $a_{h1}$  = 6,268 m/s<sup>2</sup>  
 Unsicherheit K = 1,5 m/s<sup>2</sup>

**⚠️ WARNUNG!** Der in diesen Anweisungen angegebene Schwingungspegel ist entsprechend einem in EN 60745 genormten Messverfahren

gemessen worden und kann für den Gerätevergleich verwendet werden. Der Schwingungspegel wird sich entsprechend dem Einsatz des Elektrowerkzeugs verändern und kann in manchen Fällen über dem in diesen Anweisungen angegebenen Wert liegen. Die Schwingungsbelastung könnte unterschätzt werden, wenn das Elektrowerkzeug regelmäßig in solcher Weise verwendet wird.

**Hinweis:** Für eine genaue Abschätzung der Schwingungsbelastung während eines bestimmten Arbeitszeitraumes sollten auch die Zeiten berücksichtigt werden, in denen das Gerät abgeschaltet ist oder zwar läuft, aber nicht tatsächlich im Einsatz ist. Dies kann die Schwingungsbelastung über den gesamten Arbeitszeitraum deutlich reduzieren.



## **Allgemeine Sicherheitshinweise für Elektrowerkzeuge**



### **⚠️ WARNUNG! Lesen Sie alle Sicherheitshinweise und Anweisungen.**

Versäumnisse bei der Einhaltung der Sicherheitshinweise und Anweisungen können elektrischen Schlag, Brand und/oder schwere Verletzungen verursachen.

BEWAHREN SIE ALLE SICHERHEITSHINWEISE UND ANWEISUNGEN FÜR DIE ZUKUNFT AUF.



## 1. Arbeitsplatz-Sicherheit

- a) **Halten Sie Ihren Arbeitsbereich sauber und gut beleuchtet.** Unordnung und unbeluchtete Arbeitsbereiche können zu Unfällen führen.

- b)  **Arbeiten Sie mit dem Elektrowerkzeug nicht in explosionsgefährdeter Umgebung, in der sich brennbare Flüssigkeiten, Gase oder Stäube befinden.** Elektrowerkzeuge erzeugen Funken, die den Staub oder die Dämpfe entzünden können.
- c)  **Halten Sie Kinder und andere Personen während der Benutzung des Elektrowerkzeugs fern.** Bei Ablenkung können Sie die Kontrolle über das Gerät verlieren.
- e) **Wenn Sie mit einem Elektrowerkzeug im Freien arbeiten, verwenden Sie nur Verlängerungskabel, die auch für den Außenbereich geeignet sind.** Die Anwendung eines für den Außenbereich geeigneten Verlängerungskabels verringert das Risiko eines elektrischen Schlages.
- f) **Wenn der Betrieb des Elektrowerkzeuges in feuchter Umgebung nicht vermeidbar ist, verwenden Sie einen Fehlerstromschutzschalter.** Der Einsatz eines Fehlerstromschutzschalters vermindert das Risiko eines elektrischen Schlages.

## 2. Elektrische Sicherheit

 **Vermeiden Sie Lebensgefahr durch elektrischen Schlag:**

- a) **Der Anschlussstecker des Elektrowerkzeuges muss in die Steckdose passen. Der Stecker darf in keiner Weise verändert werden. Verwenden Sie keine Adapterstecker gemeinsam mit schutzgeerdeten Elektrowerkzeugen.** Unveränderte Stecker und passende Steckdosen verringern das Risiko eines elektrischen Schlages.
- b) **Vermeiden Sie Körperkontakt mit geerdeten Oberflächen, wie von Rohren, Heizungen, Herden und Kühlschränken.** Es besteht ein erhöhtes Risiko durch elektrischen Schlag, wenn Ihr Körper geerdet ist.
- c)  **Halten Sie Elektrowerkzeuge von Regen oder Nässe fern.** Das Eindringen von Wasser in ein Elektrogerät erhöht das Risiko eines elektrischen Schlages.
- d)  **Zweckentfremden Sie das Kabel nicht, um das Elektrowerkzeug zu tragen, aufzuhängen oder um den Stecker aus der Steckdose zu ziehen. Halten Sie das Kabel fern von Hitze, Öl, scharfen Kanten oder sich bewegenden Geräteteilen.** Beschädigte oder verwickelte Kabel erhöhen das Risiko eines elektrischen Schlages.
- a) **Seien Sie stets aufmerksam, achten Sie darauf, was Sie tun und gehen Sie mit Vernunft an die Arbeit mit einem Elektrowerkzeug. Benutzen Sie kein Elektrowerkzeug, wenn Sie müde sind oder unter dem Einfluss von Drogen, Alkohol oder Medikamenten stehen.** Ein Moment der Unachtsamkeit beim Gebrauch des Elektrowerkzeuges kann zu ernsthaften Verletzungen führen.
- b)  **Tragen Sie persönliche Schutzausrüstung und immer eine Schutzbrille.** Das Tragen persönlicher Schutzausrüstung wie Staubmaske, rutschfeste Sicherheitsschuhe, Schutzhelm oder Gehörschutz, je nach Art und Einsatz des Elektrowerkzeuges, verringert das Risiko von Verletzungen.
- c) **Vermeiden Sie eine unbeabsichtigte Inbetriebnahme. Vergewissern Sie sich, dass das Elektrowerkzeug ausgeschaltet ist, bevor Sie es an die Stromversorgung anschließen, es aufnehmen oder tragen.** Wenn Sie beim Tragen des Elektrowerkzeuges den Finger am Schalter haben oder das Gerät bereits eingeschaltet an die Stromversorgung anschließen, kann dies zu Unfällen führen.
- d) **Entfernen Sie Einstellwerkzeuge oder Schraubenschlüssel, bevor Sie das**

## 3. Sicherheit von Personen

- Elektrowerkzeug einschalten.** Ein Werkzeug oder Schlüssel, der sich in einem drehenden Geräteteil befindet, kann zu Verletzungen führen.
- e) **Vermeiden Sie eine abnormale Körperhaltung. Sorgen Sie für einen sicheren Stand und halten Sie jederzeit das Gleichgewicht.** Dadurch können Sie das Elektrowerkzeug in unerwarteten Situationen besser kontrollieren.
- f) **Tragen Sie geeignete Kleidung. Tragen Sie keine weite Kleidung oder Schmuck. Halten Sie Haare, Kleidung und Handschuhe fern von sich bewegenden Teilen.** Lockere Kleidung, Schmuck oder lange Haare können von sich bewegenden Teilen erfasst werden.
- g) **Wenn Staubabsaug- und -auffangeinrichtungen montiert werden können, vergewissern Sie sich, dass diese angeschlossen sind und richtig verwendet werden.** Die Verwendung einer Staubabsaugung kann Gefährdungen durch Staub verringern.

## 4. Verwendung und Behandlung des Elektrowerkzeugs

- a) **Überlasten Sie das Gerät nicht. Verwenden Sie für Ihre Arbeit das dafür bestimmte Elektrowerkzeug.** Mit dem passenden Elektrowerkzeug arbeiten Sie besser und sicherer im angegebenen Leistungsbereich.
- b) **Benutzen Sie kein Elektrowerkzeug, dessen Schalter defekt ist.** Ein Elektrowerkzeug, das sich nicht mehr ein- oder ausschalten lässt, ist gefährlich und muss repariert werden.
- c) **Ziehen Sie den Stecker aus der Steckdose, bevor Sie Geräteeinstellungen vornehmen, Zubehörteile wechseln oder das Gerät weglegen.** Diese Vorsichtsmaßnahme verhindert den unbeabsichtigten Start des Elektrowerkzeuges.
- d) **Bewahren Sie unbenutzte Elektrowerkzeuge außerhalb der Reichweite von Kindern auf. Lassen Sie Personen das Gerät nicht benutzen, die mit diesem**

**nicht vertraut sind oder diese Anweisungen nicht gelesen haben.** Elektrowerkzeuge sind gefährlich, wenn sie von unerfahrenen Personen benutzt werden.

- e) **Pflegen Sie Elektrowerkzeuge mit Sorgfalt. Kontrollieren Sie, ob bewegliche Teile einwandfrei funktionieren und nicht klemmen, ob Teile gebrochen oder so beschädigt sind, dass die Funktion des Elektrowerkzeuges beeinträchtigt ist. Lassen Sie beschädigte Teile vor dem Einsatz des Gerätes reparieren.** Viele Unfälle haben ihre Ursache in schlecht gewarteten Elektrowerkzeugen.
- f) **Halten Sie Schneidwerkzeuge scharf und sauber.** Sorgfältig gepflegte Schneidwerkzeuge mit scharfen Schneidkanten verklemmen sich weniger und sind leichter zu führen.
- g) **Verwenden Sie Elektrowerkzeug, Zubehör, Einsatzwerkzeuge usw. entsprechend diesen Anweisungen. Berücksichtigen Sie dabei die Arbeitsbedingungen und die auszuführende Tätigkeit.** Der Gebrauch von Elektrowerkzeugen für andere als die vorgesehenen Anwendungen kann zu gefährlichen Situationen führen.



### Gerätespezifische Sicherheitshinweise für Pendelhubstichsägen

#### Um Verletzungs- und Brandgefahr sowie Gesundheitsgefährdungen zu vermeiden:

- Sichern Sie das Werkstück. Benutzen Sie Spannvorrichtungen / Schraubstock, um das Werkstück festzuhalten. Es ist damit sicherer gehalten, als mit Ihrer Hand.
- Führen Sie das Elektrowerkzeug nur eingeschaltet gegen das Werkstück. Es besteht sonst die Gefahr eines Rückschlages.
- Halten Sie die Hände vom Sägebereich fern. Greifen Sie nicht unter das Werkstück. Bei Kontakt mit dem Sägeblatt [14] besteht Verletzungsgefahr.
- Achten Sie darauf, dass die Bodenplatte [9] beim Sägen aufliegt.

- Ziehen Sie bei Gefahr sofort den Netzstecker aus der Steckdose.
- Führen Sie das Netzkabel immer nach hinten vom Gerät weg.

## **⚠️ WARNUNG! GIFTIGE DÄMPFE!**

Die durch die Bearbeitung entstehenden schädlichen / giftigen Stäube stellen eine Gesundheitsgefährdung für die Bedienperson oder in der Nähe befindliche Personen dar.



Tragen Sie Schutzbrille und Staubschutzmaske!

- Vermeiden Sie das Sägen von gesundheits-schädlichen Materialien.
- Asbesthaltiges Material darf nicht bearbeitet werden. Asbest gilt als krebserregend.
- Schließen Sie bei längerem Bearbeiten von Holz und insbesondere wenn Materialien bearbeitet werden, bei denen gesundheitsge-fährdende Stäube entstehen, das Gerät an eine geeignete Staubabsaugvorrichtung an.
- Sorgen Sie für ausreichende Belüftung.
- Bearbeiten Sie keine angefeuchteten Materialien oder feuchte Flächen.
- Schalten Sie nach Beendigung des Arbeitsvor-gangs das Elektrowerkzeug aus und ziehen Sie das Sägeblatt **14** erst dann aus dem Schnitt, wenn dieses zum Stillstand gekommen ist.
- Bremsen Sie das Sägeblatt **14** nach dem Aus-schalten nicht durch seitliches Gegendrücken ab. Das Sägeblatt **14** kann beschädigt werden, brechen oder einen Rückschlag verursachen.
- Verwenden Sie nur unbeschädigte und einwand-freie Sägeblätter. Verbogene und stumpfe Sä-geblätter können brechen oder einen Rück-schlag verursachen.
- Das Gerät muss stets sauber, trocken und frei von Öl oder Schmierfetten sein.

## ● Originalzubehör / -zusatzgeräte

- Benutzen Sie nur Zubehör und Zusatzgeräte, die in der Bedienungsanleitung angegeben sind. Der Gebrauch anderer als in der Bedie-nungsanleitung empfohlener Einsatzwerkzeuge oder anderen Zubehörs kann eine Verletzungs-gefahr für Sie bedeuten.

## ● Inbetriebnahme

### ● Informationen zu Sägeblättern

Die Parkside-Grundausstattung beinhaltet bereits Sä-geblätter für Hauptanwendungen in Holz und Metall.



1 Holzsägeblatt für schnelle Schnitte in Weichholz (grüne Pfeilmarkierung)



1 Holzsägeblatt für saubere Schnitte in Weichholz (orangene Pfeilmarkierung)



1 Spezialsägeblatt für Metalle bis 3 mm (schwarze Pfeilmarkierung)

**Hinweis:** Verwenden Sie ein geeignetes Kühlmittel, z.B. Schneidöl. Dies erhöht die Lebensdauer und Standzeit des Metallsägeblattes.

Es sind für jeden Einsatzzweck optimierte Sägeblät-ter im Handel erhältlich. Sie können jedes Sägeblatt verwenden, vorausgesetzt, es ist mit der passenden Aufnahme (Einnockenschaft) versehen.

### ● Sägeblatt montieren / wechseln

Sägeblatttyp	
für PPHSS 730 geeignet	ungeeignet



**⚠️ WARNUNG!** Ziehen Sie vor allen Arbeiten am Gerät den Netzstecker aus der Steckdose. Andernfalls droht Verletzungsgefahr.

- Drehen Sie das Schnellspannfutter **18** und halten Sie es gedreht.
- Drücken Sie das benötigte Sägeblatt **14** bis zum Anschlag in das Schnellspannfutter **18**. Das Sägeblatt **14** rastet ein.
- Das Sägeblatt **14** muss sich in der Führungsrolle **13** befinden.
- Lassen Sie das Schnellspannfutter **18** los, es muss in seine Ausgangsposition zurückkehren. Das Sägeblatt **14** ist verriegelt.

### ● Spanreißschutz montieren

- Ziehen Sie den Gleitschuh **10** von der Bodenplatte **9** ab.
- Stecken Sie den Spanreißschutz **16** von unten in die Bodenplatte **9** und schieben ihn in die vorgesehenen Nuten. Der Spanreißschutz kann ein Ausreißen der Oberfläche verhindern.

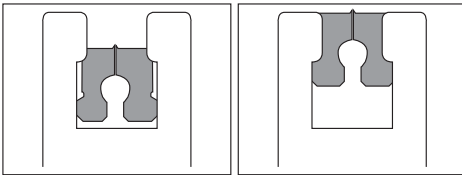

### ● Parallelanschlag montieren

Der Parallelanschlag **19** kann links oder rechts am Gerät befestigt werden (siehe Abb. A).

- Lösen Sie die beiden Schrauben der Einschuböffnungen **15**.
- Schieben Sie den Parallelanschlag **19** in die Einschuböffnungen **15**.
- Schrauben Sie die beiden Feststellschrauben wieder fest.

### ● Spanabsaugung anschließen

- Stecken Sie den Absaugstutzen **7** in den Absaugkanal **8** bis dieser einrastet.
- Schließen Sie eine zugelassene Staub- und Spanabsaugung an den Absaugstutzen **7** an (siehe Abb. C).

### ● Bedienung

#### ● Schnittwinkel einstellen

- Lösen Sie die Klemmschraube **11** mit dem Innensechskantschlüssel **20**.
- Stellen Sie den Schnittwinkel  $0^\circ / 15^\circ / 30^\circ / 45^\circ$  (links / rechts) an der Bodenplatte **9** ein. Die eingepprägten Markierungen entsprechen den Vertiefungen zur Schnittwinkeleinstellung. Das Gehäuse besitzt einen Arretierstift **21** (siehe Abb. B), der in die jeweiligen Vertiefungen einrasten muss.
- Drehen Sie die Klemmschraube **11** mit dem Innensechskantschlüssel **20** fest.

#### ● Hubzahl einstellen



- Stellen Sie mit dem Stellrad Drehzahlvorwahl **4** die gewünschte Hubzahl ein.
- Ermitteln Sie die optimale Einstellung möglichst immer vorher durch einen praktischen Versuch.

#### ● Pendelhub einstellen



Sie können mit dem Pendelhubschalter **12** die Pendelbewegung des Sägeblattes **14** einstellen. Ohne Pendelbewegung (Stellung „0“) erzielen Sie

feine und saubere Schnittkanten. Stellen Sie bei dünnen Werkstücken den Pendelhub ab. Mit aktiviertem Pendelhub (Stellung 1 - 3) erzielen Sie einen zunehmend schnelleren Arbeitsfortschritt.

- Ermitteln Sie die optimale Einstellung möglichst immer vorher durch einen praktischen Versuch.

## ● Einschalten / Ausschalten

**⚠ GEFAHR!** Vergewissern Sie sich vor dem Anschluss an den Netzstrom, dass dieser vorschriftsmäßig mit 230V ~ 50Hz und mit einer 16A-Sicherung ausgestattet ist!

### Einschalten:

- Schieben Sie den EIN-/AUS-Schalter  auf die Position „I“, bis dieser einrastet.

### Ausschalten:

- Drücken Sie den hinteren Teil des EIN-/AUS-Schalters .

## ● Wartung und Reinigung

### ● Wartung

- Wechseln Sie das Sägeblatt  aus, sobald dessen Zahnung stumpf ist und damit keine einwandfreie Sägearbeit mehr durchführbar ist.

### ● Reinigung

- Führen Sie die Reinigung des Gerätes im Anschluss an Ihre Sägearbeit durch.
- Entfernen Sie Verschmutzungen (z.B. durch Sägespäne). Verwenden Sie ein trockenes Tuch.

## ● Entsorgung



Die Verpackung besteht aus umweltfreundlichen Materialien, die Sie über die örtlichen Recyclingstellen entsorgen können.



## **Werfen Sie Elektrowerkzeuge nicht in den Hausmüll!**

Gemäß Europäischer Richtlinie 2002 / 96 / EG über Elektro- und Elektronik-Altgeräte und Umsetzung in nationales Recht müssen verbrauchte Elektrowerkzeuge getrennt gesammelt und einer umweltgerechten Wiederverwertung zugeführt werden. Geben Sie das Gerät über die angebotenen Sammeleinrichtungen zurück.

Möglichkeiten zur Entsorgung des ausgedienten Gerätes erfahren Sie bei Ihrer Gemeinde- oder Stadtverwaltung.

## ● Informationen

### ● Service

Die zuständige Servicestelle Ihres Landes entnehmen Sie bitte den Garantieunterlagen.

- **Lassen Sie Ihre Geräte nur von qualifiziertem Fachpersonal und nur mit Original-Ersatzteilen reparieren.** Damit wird sichergestellt, dass die Sicherheit des Gerätes erhalten bleibt.
- **Lassen Sie den Austausch des Steckers oder des Netzkabels immer vom Hersteller des Gerätes oder seinem Kundendienst ausführen.** Damit wird sichergestellt, dass die Sicherheit des Gerätes erhalten bleibt.

## ● Konformitätserklärung / Hersteller CE

Wir, Kompernaß GmbH, Burgstr. 21,  
44867 Bochum, Deutschland, erklären hiermit für  
dieses Produkt die Übereinstimmung mit  
folgenden EG-Richtlinien:

**Maschinenrichtlinie (89 / 392 / EC),  
(91 / 368 / EC), (93 / 44 / EC)**

**EG-Niederspannungsrichtlinie  
(2006 / 95 / EG)**

**Elektromagnetische Verträglichkeit  
(89 / 336 / EEC), (92 / 31 / EEC)**

### **Bezeichnung des Produktes:**

Parkside Pendelhubstichsäge PPHSS 730

Bochum, 31.03.2008



Hans Kompernaß  
- Geschäftsführer -

Technische Änderungen im Sinne der Weiterentwicklung sind  
vorbehalten.